



RH SOLUTIONS LLC

Bringing Print to Life

4295 Armstrong Blvd, Ste 1
Batavia, OH 45103
www.RHSolutionsLLC.com
sales@rhsolutionsllc.com
ph. 513-407-5399



SPECIALISTS IN SQUEEGEES

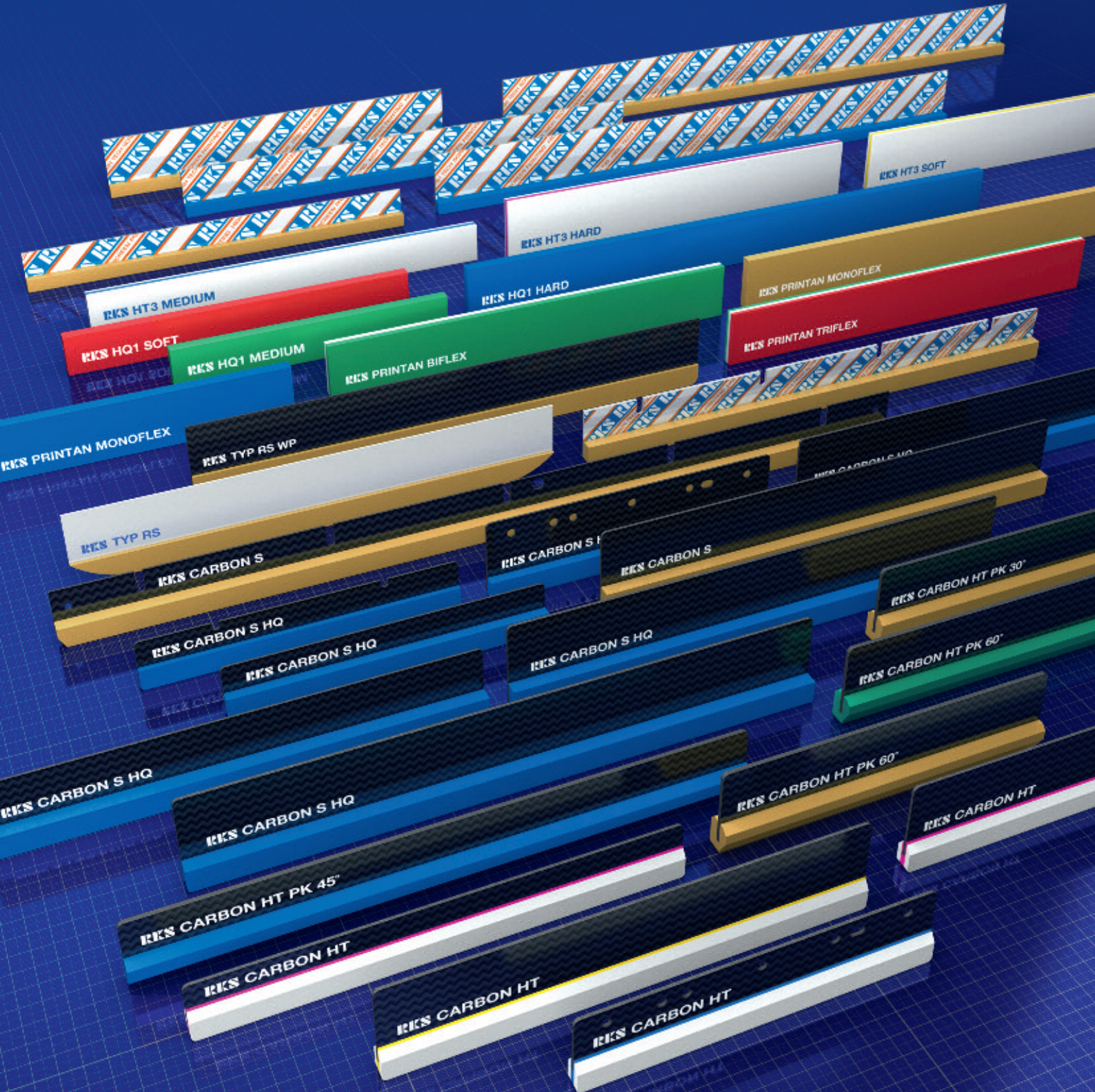

RKS – DAS ORIGINAL SEIT 1984 **RKS – THE ORIGINAL SINCE 1984**

Die Firma RKS wurde im Jahr 1984 gegründet und ist heute in vielen Industriezweigen eine feste Institution. Als mittelständisches Unternehmen präsentieren wir ein breit gefächertes und innovatives Produktportfolio für die gesamte Druckindustrie.

Kern der Angebote von RKS ist eine umfassende Produktreihe von stabilisierten Rakelsystemen und Rakelschleifmaschinen, Peripheriegeräten sowie Sonderlösungen.

Im Bereich stabilisierter Zweikomponentenrakeln aus Polyurethan und carbonfaserverstärkten bzw. glasfaserverstärkten Kunststoffen sind wir Marktführer.

The company RKS was established in 1984 and is today involved in a vast range of industries. As a midsize company, we present a broad and innovative product portfolio.

Central to what is on offer is a comprehensive range of RKS systems and stabilized squeegee blades, squeegee grinders, peripherals as well as special application solutions.

In the area of stabilized and two components blades which are made up of polyurethane and carbon fiber or glass fiber reinforced plastics, we are the market leaders.



INHALT / CONTENT

RKS Rakel / RKS Squeegees	Seite / Page 4-21
RKS Carbon S HQ Rakel / RKS Carbon S HQ Squeegees	Seite / Page 4
RKS Carbon S Rakel (VU) / RKS Carbon S Squeegees (VU)	Seite / Page 5
RKS Systemrakel / RKS System Squeegees	Seite / Page 6-7
RKS Rotationsrakel Typ RS / RKS Rotary Squeegees Type RS	Seite / Page 8-9
RKS Rotationsrakel Typ RS WP / RKS Rotary Squeegees Type RS WP	Seite / Page 10-16
RKS Rotationsrakel Typ System / RKS Rotary Squeegees Type System	Seite / Page 16-17
RKS Rotationsrakel Typ Carbon S / RKS Rotary Squeegees Type Carbon S	Seite / Page 18
RKS HQ1, HQ3 Rakel / RKS HQ1, HQ3 Squeegees	Seite / Page 20
RKS Printan Rakel / RKS Printan Squeegees	Seite / Page 21
RKS Rakelschleifmaschinen / RKS Squeegee Grinders	Seite / Page 22-24
RKS Rakelschleifmaschinen Typ SM / RKS Squeegee Grinders Type SM	Seite / Page 23
RKS Rakelschleifmaschine Typ 600 TT / RKS Squeegee Grinder Type 600 TT	Seite / Page 24
RKS Rakelschleifmaschine Typ 1200 TT / RKS Squeegee Grinder Type 1200 TT	Seite / Page 24
RKS Rakelhalter / RKS Squeegee Holder	Seite / Page 25
RKS Printed Electronics / Solar	Seite / Page 26-35
Carbon S HQ Rakel / Carbon S HQ Squeegees	Seite / Page 27
Carbon HT Rakel / Carbon HT Squeegees	Seite / Page 28
Carbon HT PK Rakel / Carbon HT PK Squeegees	Seite / Page 29
RKS CARBON S HQ im Vergleich / RKS CARBON S HQ in comparison	Seite / Page 30-32
Rakelhalter / Squeegee Holder	Seite / Page 33
RKS HT3 Rakel / RKS HT3 Squeegees	Seite / Page 34
RKS Printan Diamond Rakel / RKS Printan Diamond Squeegees	Seite / Page 35

CARBON S HQ RAKEL / CARBON S HQ SQUEEGEES SYSTEMRAKEL / SYSTEM SQUEEGEES



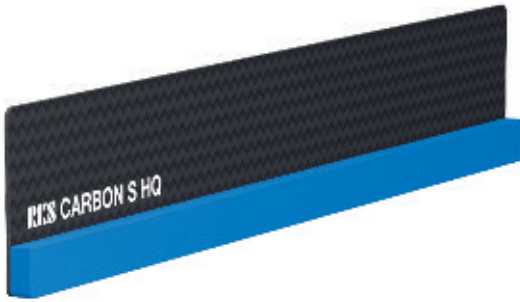

Trägerblattstärke: 1,2 mm
Carrier thickness: 1,2 mm

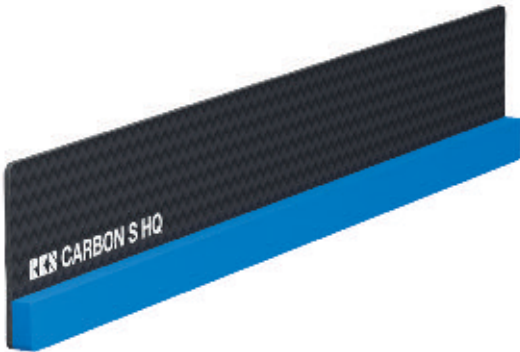

Trägerblattstärke: 1,7 mm
Carrier thickness: 1,7 mm

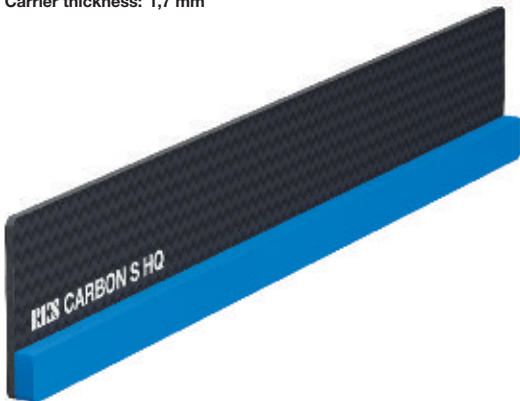

Trägerblattstärke: 2,5 mm
Carrier thickness: 2,5 mm

RKS CARBON S HQ RAKEL RKS CARBON S HQ SQUEEGEE

Die **patentierte** RKS CARBON S HQ Siebdruckrakel ist heute weltweit bei Kunden im Einsatz, die auf ein Höchstmaß an Reproduzierbarkeit, Standardisierung und Qualität angewiesen sind.

Extrem hohe Marktanforderungen an Durchsatz, Präzision und Effizienz erfordern definierte Parameter, gerade auch bei der Auswahl des richtigen Rakeltyps.

Das RKS CARBON S Konzept erfüllt diese Marktanforderungen und bietet darüber hinaus eine Vielzahl an Trägerblattstärken und Polyurethanstärken, damit in bester Qualität und Wirtschaftlichkeit produziert werden kann.

Mit der HQ-Qualität reagieren wir auf die stetig wachsenden Anforderungsprofile der Siebdruckindustrie in Bezug auf Lösemittelbeständigkeit und abrasive Eigenschaften etc.

The **patented** RKS CARBON S HQ squeegee is used today by customers all over the world who are looking for a high degree of reproducibility, standardisation and quality.

Extremely high market demands in the industry require precision and efficiency to throughput, defined parameters, especially when choosing the right blade type.

The RKS CARBON S concept meets these market requirements and also offers a variety of carrier support thickness and polyurethane specifications so they can be produced in the highest quality and efficiency.

With the HQ quality we react to the constantly growing requirement profiles for the screen printing industry in terms of solvent resistance and abrasive properties etc.

Lieferbare Größen* / Available sizes*

b \ a	1,2 mm	1,7 mm	2,5 mm
25 mm	✓	✓	✓
30 mm	✓	✓	✓
40 mm	✓	✓	✓
50 mm	✓	✓	✓
60 mm	✓	✓	✓

PU-Stärken / PU-thickness:
c: 3 mm / 6 mm / 8 mm

Härtegrade / Shore hardness:
55° / 65° / 75° / 85°

Produktionslänge: ca. 2600 mm
Production length: approx. 2600 mm

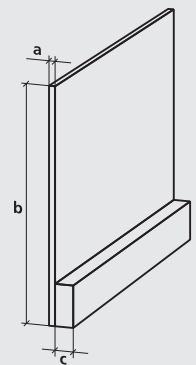

*Weitere Abmessungen auf Anfrage. / *Further dimensions on request.



Trägerblattstärke: 1,2 mm
Carrier thickness: 1,2 mm



Trägerblattstärke: 1,7 mm
Carrier thickness: 1,7 mm

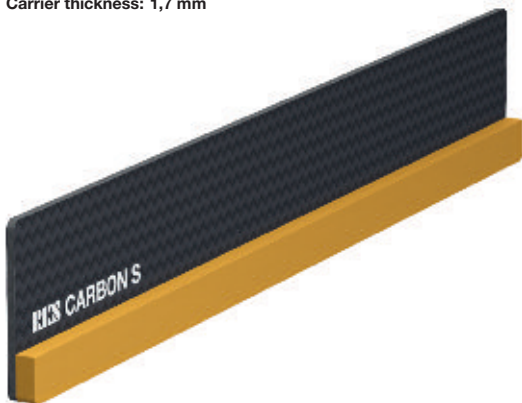

Trägerblattstärke: 2,5 mm
Carrier thickness: 2,5 mm

RKS CARBON S RAKEL (VU) RKS CARBON S SQUEEGEE (VU)

RKS Carbon S Rake in original Vulkollan® Qualität. Vulkollan® verfügt über eine Polyurethanqualität, die ohne Zugabe von Füllstoffen und Weichmachern hergestellt wird. Dies ermöglicht eine außergewöhnlich gute chemische Beständigkeit sowie hervorragende abrasive Eigenschaften. Unter bestimmten Voraussetzungen können die verwendeten Carboneinlagen bei der Carbon S die statischen Aufladungen beim Drucken verringern bzw. ableiten. Zusätzlich ist die Biegeelastizität und Rückstellstabilität bei der Carbonrake größer. Dies ermöglicht es uns u. a. dünnere und flexiblere Rakeln zu produzieren. Die Carbon S ist dadurch hervorragend für den Einsatz auf Flachbettsiebdruckmaschinen geeignet.

RKS Carbon S squeegee in original Vulkollan® quality. Vulkollan® has a polyurethane quality which is produced without the addition of softeners. This allows for exceptionally good chemical resistance and excellent anti-abrasion properties.

In certain circumstances, because of the differing characteristics, the Carbon S can be used in production situations where static build-up is a problem, through use of carbon fiber the static build up reduced and/or diverted during the print run. Another advantage is that the flexibility/elasticity and the overall stability with the carbon squeegee is much improved. Through this it is possible to produce a thinner and more flexible blade. Because of this, the Carbon S is well suited for use with flatbed screen printing machines.

Lieferbare Größen* / Available sizes*

b \ a	1,2 mm	1,7 mm	2,5 mm
25 mm	✓	✓	✓
30 mm	✓	✓	✓
40 mm	✓	✓	✓
50 mm	✓	✓	✓
60 mm	✓	✓	✓

PU-Stärken / PU-thickness:
c: 3 mm / 6 mm / 8 mm

Härtegrade / Shore hardness:
55° / 65° / 75° / 85°

Produktionslänge: ca. 2800 mm
Production length: approx. 2800 mm

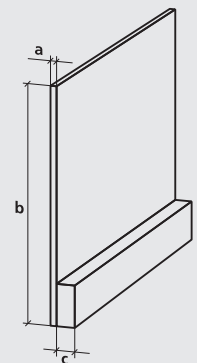

*Weitere Abmessungen auf Anfrage. / *Further dimensions on request.



RKS SYSTEMRAKEL RKS SYSTEM SQUEEGEE

Die **RKS Siebdruckrakel** ist heute weltweit im Einsatz, besonders da, wo standardisiert und mit hoher Qualität gedruckt wird. Welche Bedeutung die RKS Rakel heute hat, zeigen u. a. die vielen Versuche, sie nachzuahmen.

Reproduzierbarer und standardisierter Siebdruck

Die RKS Rakel besteht aus einem glasfaserverstärkten Kunststoffprofil, kurz GFK genannt, das mit einem Elastomerprofil dauerhaft verbunden ist. Das GFK-Profil bleibt im Vergleich zu einer konventionellen Siebdruckrakel formstabil, wodurch es eine konstant planparallele Druckkante behält. Die konventionelle Rakel verändert sich während eines Auflagendruckes unkontrollierbar und beeinflusst damit auch das Druckergebnis. Nur das stabile GFK-Profil der RKS Siebdruckrakel ermöglicht eine reproduzierbar hohe Siebdruckqualität.

The **RKS squeegee blades** are used worldwide, especially where an exceptional standardization of quality is required. The many attempts to imitate the RKS squeegee blade not only exemplify its importance but also prove its value to the screen printer within today's stringent production requirements.

Repeatable and standardised results

The RKS squeegee consists of a fiberglass spine integrally joined at its tip to an elastomer squeegee material. In contrast to conventional squeegee rubber, the fiberglass blade retains its original form, remaining parallel to the printing plane throughout the operation. A conventional squeegee changes shape radically and unpredictably during a production run, which affects the print quality of the entire job. Using the RKS squeegee with its original fiberglass spine effectively ensures repeatable screen printing results each time a job goes to press.



SYSTEMRAKEL TYP 00 SYSTEM SQUEEGEE TYPE 00

Der Typ 00 verfügt über eine durchgängige Trägerblattstärke (GFK) von ca. 1,7 mm oder alternativ ca. 2,5 mm.

The type 00 has a continuous carrier thickness (GRP) of approx. 1.7 mm or alternatively approx. 2.5 mm.

Lieferbare Größen* / Available sizes*

b \ a	1,7 mm	2,5 mm
< 60 mm	✓	✗
> 60 mm	✗	✓
max. 145 mm	✗	✓

PU-Stärken / PU-thickness:
c: 6 mm / 8 mm

Härtegrade / Shore hardness:
55° / 65° / 70° / 75° / 80°

Produktionslänge: Frei wählbar von 100 mm bis 2800 mm
Production length: Available from 100 mm to 2800 mm

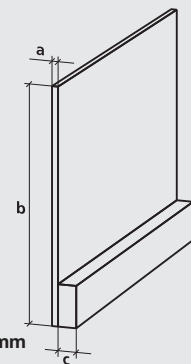

*Weitere Abmessungen auf Anfrage. / *Further dimensions on request.

**SYSTEMRAKEL TYP 32 HQ
SYSTEM SQUEEGEE TYPE 32 HQ**

Der Typ 32 HQ verfügt über eine abgestufte Trägerblattstärke von ca. 2,5 mm auf ca. 1,4 mm.

The type 32 HQ has a graded carrier thickness of approx. 2.5 mm to about 1.4 mm.

Lieferbare Größen* / Available sizes*

b \ a	2,5 mm
25 mm	✓
30 mm	✓
40 mm	✓
50 mm	✓
95 mm	✓
105 mm	✓
115 mm	✓

PU-Stärken / PU-thickness:
c: 6 mm / 8 mm

Härtegrade / Shore hardness:
55° / 65° / 75°

Produktionslänge: Frei wählbar von 100 mm bis 2600 mm
Production length: Available from 100 mm to 2600 mm

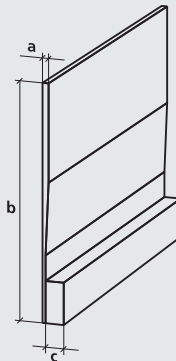

*Weitere Abmessungen auf Anfrage. / *Further dimensions on request.

**SYSTEMRAKEL TYP 32
SYSTEM SQUEEGEE TYPE 32**

Der Typ 32 verfügt über eine abgestufte Trägerblattstärke von ca. 2,5 mm auf ca. 1,4 mm.

The type 32 has a graded carrier thickness of approx. 2.5 mm to about 1.4 mm.

Lieferbare Größen* / Available sizes*

b \ a	2,5 mm
25 mm	✓
30 mm	✓
40 mm	✓
50 mm	✓
95 mm	✓
105 mm	✓
115 mm	✓

PU-Stärken / PU-thickness:
c: 6 mm / 8 mm

Härtegrade / Shore hardness:
55° / 65° / 70° / 75° / 80°

Produktionslänge: Frei wählbar von 100 mm bis 2800 mm
Production length: Available from 100 mm to 2800 mm

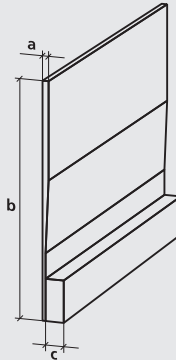

*Weitere Abmessungen auf Anfrage. / *Further dimensions on request.

RKS ROTATIONSRAKEL RKS ROTARY SQUEEGEES

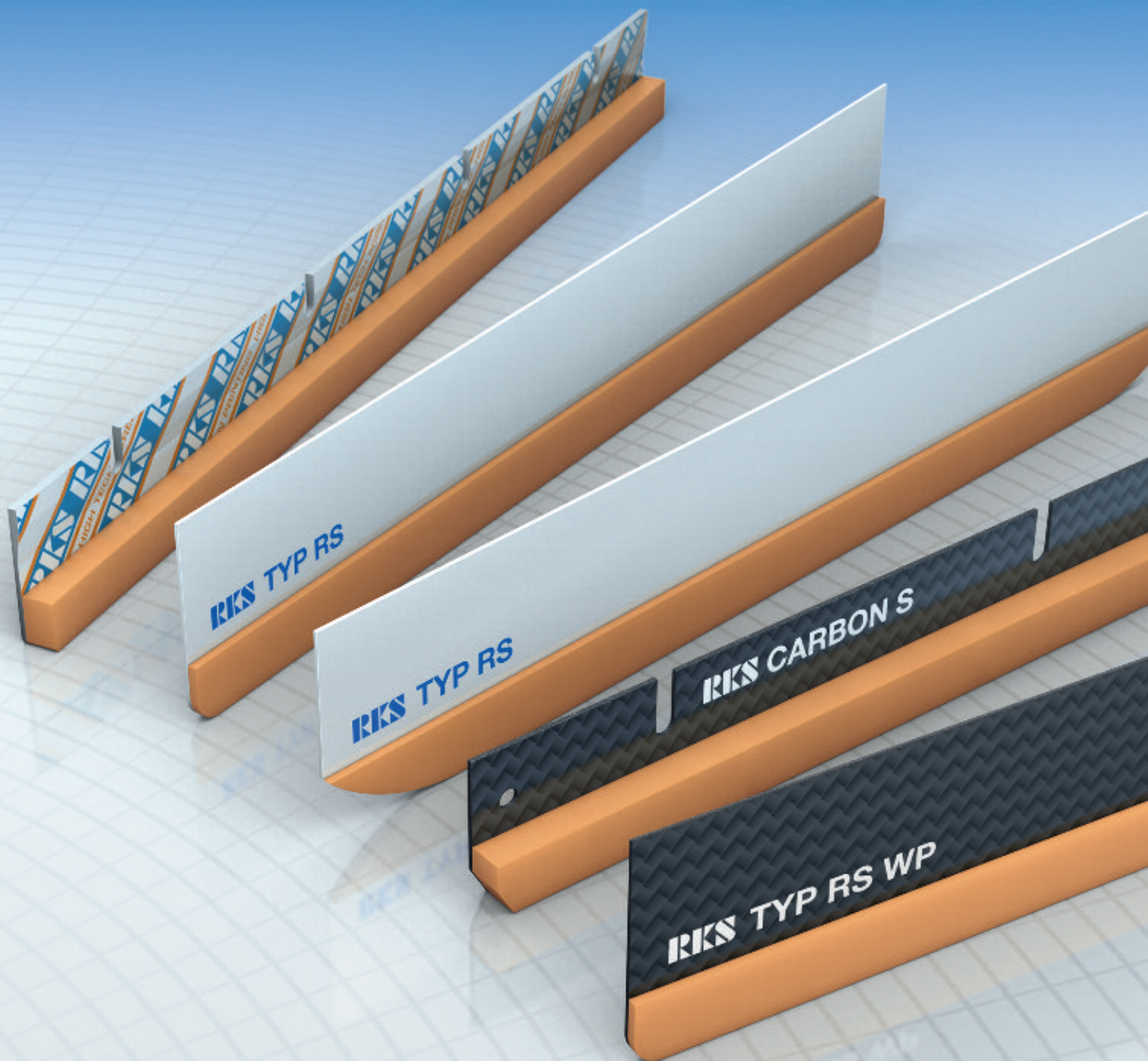



RKS ROTATIONSRAKEL TYP RS RKS ROTARY SQUEEGEE TYPE RS

RS Rotationsrakeln ermöglichen einen konstanten, reproduzierbaren und standardisierten Rotationssiebdruck für alle Geschwindigkeiten und Designs.

Umfangreiche Forschungs- und Entwicklungsarbeiten, in enger Kooperation mit Endverbrauchern und Maschinenherstellern, ermöglichten eine optimale Ergänzung der spezifischen Parameter und High-End-Qualitätsanforderungen von Grafik und Industrie im Schmalbahnbereich.

RKS verwendet zur Herstellung der **RS** Rotationsrakeln ausschließlich hochwertige glasfaserverstärkte Kunststoffe, die **unlösbar** mit einem Hochleistungselastomer (Vulkollan®) verbunden sind.

RS Rotationsrakeln sind für eine optimale Druckqualität entwickelt worden und können bei Bedarf nachgeschliffen werden.

RS rotation blades enable a constant, reproducible and standardised rotary screen-printing for all speeds and designs.

Extensive research and development work, in close co-operation with many machine makers and end-consumers, has allowed us to complement the specific parameters in relation to the quality demands of the high-end graphic and high-end industrial requirements for the narrow web screen printing units.

For the **RS** rotary blades RKS uses only the very best glass fibre support and **irremovable** highly resistant elastomer (Vulkollan®) for this application.

RS rotary blades stand for an optimised print quality and can be reground as required.

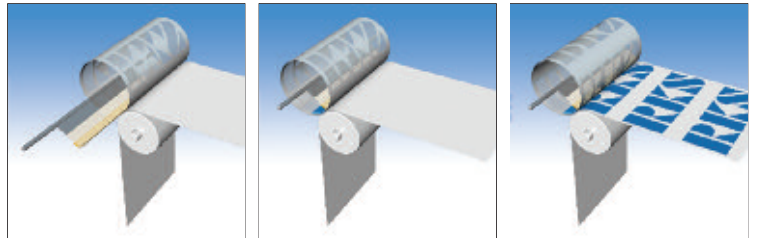

Lieferbare Größen* / Available sizes*

b \ a	0,8 mm
20 mm	✓
30 mm	✓
40 mm	✓
50 mm	✓

PU-Stärken / PU-thickness:
c: 1,5 mm / 2 mm / 3 mm

Härtegrade / Shore hardness:
55° / 65° / 75° / 80°

Produktionslänge: Frei wählbar von 100 mm bis 2800 mm
Production length: Available from 100 mm to 2800 mm

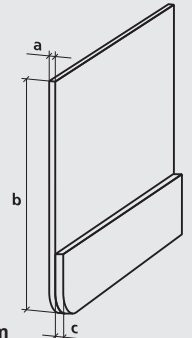

*Weitere Abmessungen auf Anfrage. / *Further dimensions on request.

RS / RADIEN RS / RADIUS

RS Varianten:

Rakelhöhe (H): frei wählbar bis 50 mm Höhe
 Rakellänge (L): frei wählbar bis 2800 mm Länge
 Shorehärte (A): frei wählbar zwischen 55°, 65°, 75° und 80° Shore
 Radien: wählbar zwischen KR (kleinen Radien) und GR (großen Radien)
 VU Stärke (T): wählbar zwischen 1,5 mm und 3 mm Stärke (Dicke)
 VU Höhe (h): ca. 13 mm
 Blattstärke (t): ca. 0,8 mm GFK

Empfehlung:

hoher Farbauftrag, Blindenschrift etc.:

(T) = 3 mm / (A) = 55° Shore

konventionelle Druckaufgaben:

(T) = 2 mm / (A) = 65° Shore

exakte Druckaufgaben mit hoher Präzision und feinem Strich (Rasterdruck):

(T) = 1,5 mm / (A) = 75° Shore bzw. 1,5 mm / 80° Shore

Bestellbeispiel:

10 x RS 35/1,5/75 Ig. 365 mm GR

(für 10 Stück RS Rotationsrakel mit 35 mm Blatthöhe, 1,5 mm VU Stärke, Länge 365 mm, Shorehärte 75° und großen Radien)

RS Variants:

Blade height (H): optional up to 50 mm

High blade length (L): optional up to 2800 mm long

Shore hardness (A): optional between 55°, 65°, 75° and 80° Shore

Radius: optional between SR (small radius) and LR (large radius)

VU strength (T): optional 1,5 mm and 3 mm strength (thickness)

VU height (h): approx. 13,8 mm

Support thickness (t): approx. 0,8 mm GRP

Recommendation:

high ink deposits, Braille etc.:

(T) = 3 mm / (A) = 55° Shore

conventional print:

(T) = 2 mm / (A) = 65° Shore

exact work with higher precision and fine lines:

(T) = 1,5 mm / (A) = 80° Shore

Order example:

10 x RS 35/1,5/75 Ig. 365 mm LR

(for 10 pieces RS Rotary blades with a height of 35 mm, 1,5 mm VU thickness, length 365 mm, Shore hardness 75° and with a large radius)

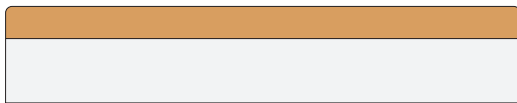
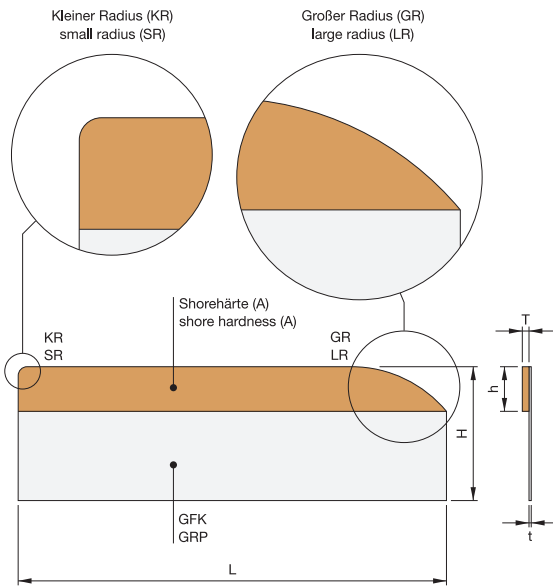

**RS KR (mit kleinen Radien)
RS SR (small radius)**

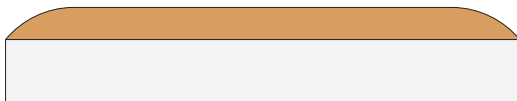

**RS GR (mit großen Radien)
RS LR (large radius)**



RKS ROTATIONSRAKEL TYP RS WP RKS ROTARY SQUEEGEE TYPE RS WP

RS WP Rotationsrakeln ermöglichen einen konstanten, reproduzierbaren und standardisierten Rotationssiebdruck für alle Geschwindigkeiten und Designs.

Umfangreiche Forschungs- und Entwicklungsarbeiten, in enger Kooperation mit der Firma **Gallus Ferd. Rüesch AG**, ermöglichten eine optimale Ergänzung der spezifischen Parameter und High-End-Qualitätsanforderungen von Grafik und Industrie für Gallus Siebdruckwerke.

RKS verwendet zur Herstellung der **RS WP** Rotationsrakel ausschließlich hochwertige carbonfaserverstärkte Kunststoffe, die **unlösbar** mit einem Hochleistungselastomer (Vulkollan®) verbunden sind.

RS WP Rotationsrakeln sind für eine optimale Druckqualität entwickelt worden und können bei Bedarf nachgeschliffen werden.

RS WP rotation blades enable a constant, reproducible and standardised rotary screen-printing for all speeds and designs.

Extensive research and development work, in close co-operation with the company **Gallus, Ferd. Rüesch AG**, has allowed us to complement the specific parameters in relation to the quality demands of the high-end graphic and high-end industrial requirements for the Gallus screen printing units.

For the **RS WP** rotary blades RKS uses only the very best carbon fibre support and **irremovable** highly resistant elastomer (Vulkollan®) for this application.

RS WP rotary blades stand for an optimised print quality and can be **re-ground** as required.

Lieferbare Größen* / Available sizes*

b \ a	0,8 mm
20 mm	✓
30 mm	✓
40 mm	✓
50 mm	✓

PU-Stärken / PU-thickness:
c: 1,5 mm / 2 mm / 3 mm

Härtegrade / Shore hardness:
55° / 65° / 75° / 80°

Produktionslänge: Frei wählbar von 100 mm bis 2800 mm
Production length: Available from 100 mm to 2800 mm

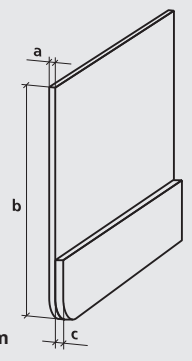

*Weitere Abmessungen auf Anfrage. / *Further dimensions on request.

RKS ROTATIONSRAKEL TYP RS WP RKS ROTARY SQUEEGEE TYPE RS WP

**RS WP TYP GALLUS ECS 340
RS WP TYPE GALLUS ECS 340**

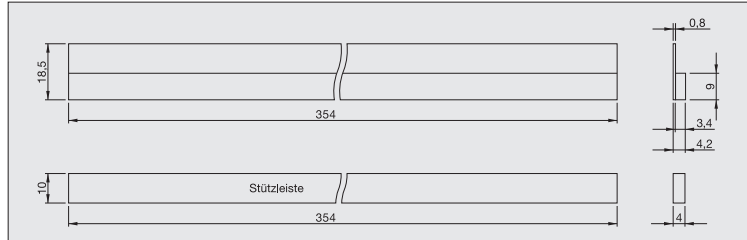
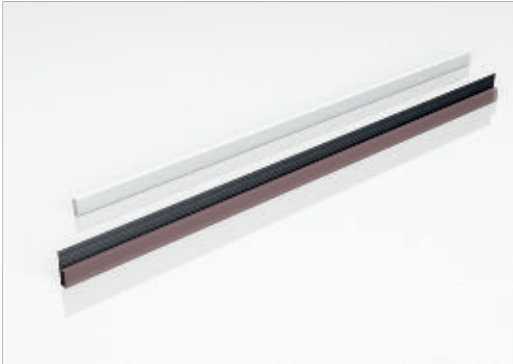

Bestellcode:

RS WP Typ ECS 340/IZG/.... Sh (DIN A)

Bitte geben Sie bei Ihrer Bestellung die gewünschte Shorehärte an.
(55° Shore, 65° Shore, 75° Shore, 80° Shore)

Mindestabnahmemenge: 10 Stück

Beilageleiste zum Einbau der RS WP Raketl:

10 mm x 4 mm; Länge 354 mm

Order code:

RS WP type ECS 340/IZG/.... Sh (DIN A)

For all orders please ensure to specify the Shore hardness.
(55° Shore, 65° Shore, 75° Shore, 80° Shore)

Minimum quantity: 10 pieces

Spacer to adapt the RS WP Blade:

10 mm x 4 mm; length 354 mm

**RS WP TYP GALLUS EM 260
RS WP TYPE GALLUS EM 260**

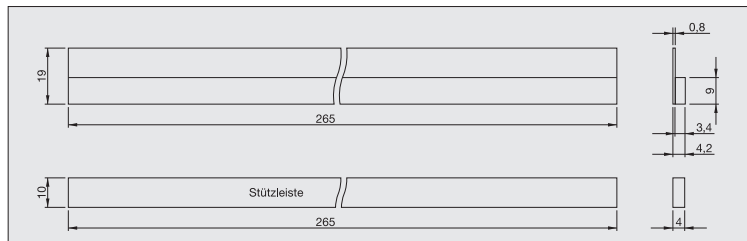
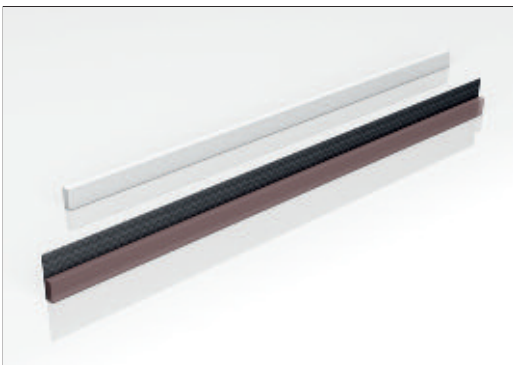

Bestellcode:

RS WP Typ EM 260/IZG/.... Sh (DIN A)

Bitte geben Sie bei Ihrer Bestellung die gewünschte Shorehärte an.
(55° Shore, 65° Shore, 75° Shore, 80° Shore)

Mindestabnahmemenge: 10 Stück

Beilageleiste zum Einbau der RS WP Raketl:

10 mm x 4 mm; Länge 265 mm

Order code:

RS WP type EM 260/IZG/.... Sh (DIN A)

For all orders please ensure to specify the Shore hardness.
(55° Shore, 65° Shore, 75° Shore, 80° Shore)

Minimum quantity: 10 pieces

Spacer to adapt the RS WP Blade:

10 mm x 4 mm; length 265 mm

RKS ROTATIONSRAKEL TYP RS WP RKS ROTARY SQUEEGEE TYPE RS WP

RS WP TYP GALLUS EM 280 RS WP TYPE GALLUS EM 280

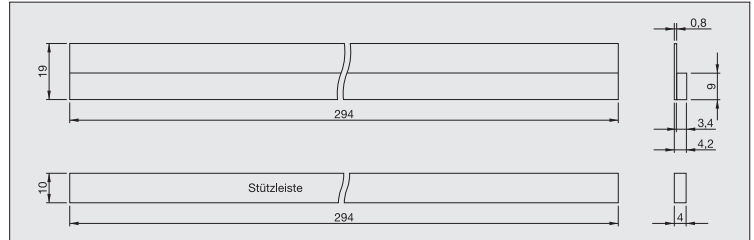
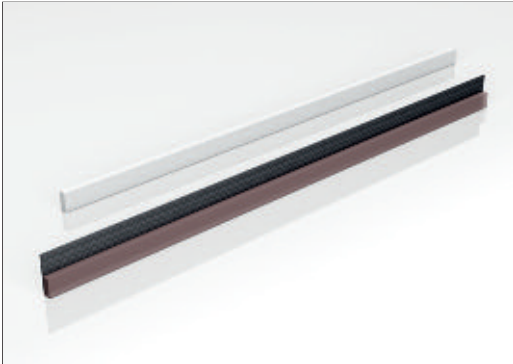

Bestellcode:

RS WP Typ EM 280/IZG/.... Sh (DIN A)

Bitte geben Sie bei Ihrer Bestellung die gewünschte Shorehärte an.
(55° Shore, 65° Shore, 75° Shore, 80° Shore)

Mindestabnahmemenge: 10 Stück

Beilageleiste zum Einbau der RS WP Raketel:

10 mm x 4 mm; Länge 294 mm

Order code:

RS WP type EM 280/IZG/.... Sh (DIN A)

For all orders please ensure to specify the Shore hardness.
(55° Shore, 65° Shore, 75° Shore, 80° Shore)

Minimum quantity: 10 pieces

Spacer to adapt the RS WP Blade:

10 mm x 4 mm; length 294 mm

RS WP TYP GALLUS EM 410 RS WP TYPE GALLUS EM 410

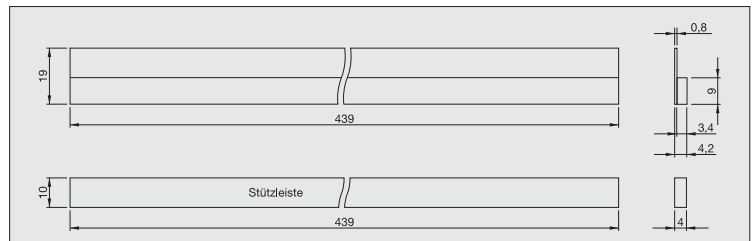
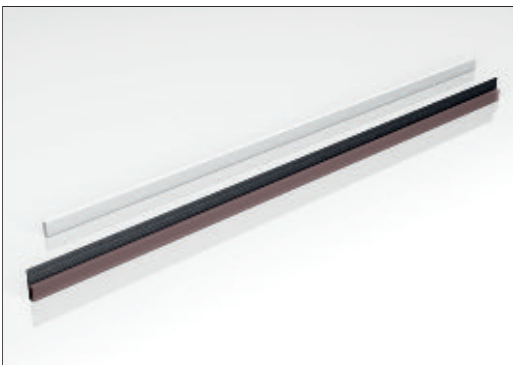

Bestellcode:

RS WP TYP EM 410/IZG/.... Sh (DIN A)

Bitte geben Sie bei Ihrer Bestellung die gewünschte Shorehärte an.
(55° Shore, 65° Shore, 75° Shore, 80° Shore)

Mindestabnahmemenge: 10 Stück

Beilageleiste zum Einbau der RS WP Raketel:

10 mm x 4 mm; Länge 439 mm

Order code:

RS WP type EM 410/IZG/.... Sh (DIN A)

For all orders please ensure to specify the Shore hardness.
(55° Shore, 65° Shore, 75° Shore, 80° Shore)

Minimum quantity: 10 pieces

Spacer to adapt the RS WP Blade:

10 mm x 4 mm; length 439 mm

RKS ROTATIONSRAKEL TYP RS WP RKS ROTARY SQUEEGEE TYPE RS WP

RS WP TYP GALLUS R 160 RS WP TYPE GALLUS R 160

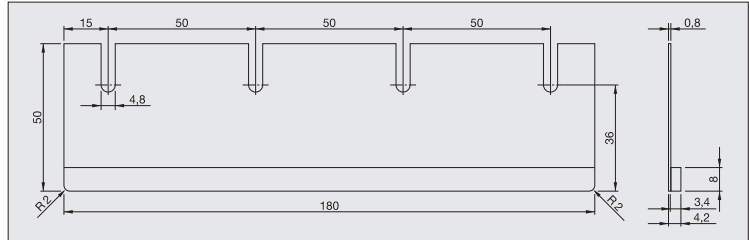
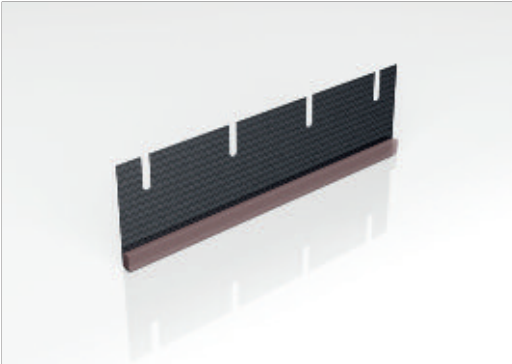

Bestellcode:
RS WP Typ R160/IZG/.... Sh (DIN A)

Bitte geben Sie bei Ihrer Bestellung die gewünschte Shorehärte an.
(55° Shore, 65° Shore, 75° Shore, 80° Shore)

Mindestabnahmemenge: 10 Stück

Beilageleiste zum Einbau der RS WP Raketl:

10 mm x 4 mm; Länge 180 mm

Order code:
RS WP type R160/IZG/.... Sh (DIN A)

For all orders please ensure to specify the Shore hardness.
(55° Shore, 65° Shore, 75° Shore, 80° Shore)

Minimum quantity: 10 pieces

Spacer to adapt the RS WP Blade:

10 mm x 4 mm; length 180 mm

RS WP TYP GALLUS R 200 RS WP TYPE GALLUS R 200

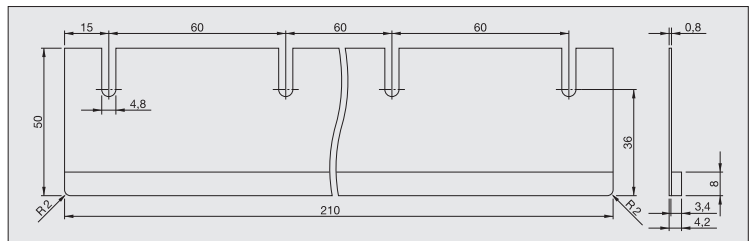

Bestellcode:
RS WP Typ R200/IZG/.... Sh (DIN A)

Bitte geben Sie bei Ihrer Bestellung die gewünschte Shorehärte an.
(55° Shore, 65° Shore, 75° Shore, 80° Shore)

Mindestabnahmemenge: 10 Stück

Beilageleiste zum Einbau der RS WP Raketl:

10 mm x 4 mm; Länge 210 mm

Order code:
RS WP type R200/IZG/.... Sh (DIN A)

For all orders please ensure to specify the Shore hardness.
(55° Shore, 65° Shore, 75° Shore, 80° Shore)

Minimum quantity: 10 pieces

Spacer to adapt the RS WP Blade:

10 mm x 4 mm; length 210 mm

RKS ROTATIONSRAKEL TYP RS WP RKS ROTARY SQUEEGEE TYPE RS WP

RS WP TYP GALLUS R 250 RS WP TYPE GALLUS R 250

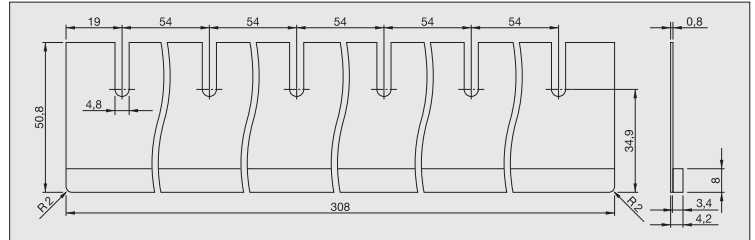
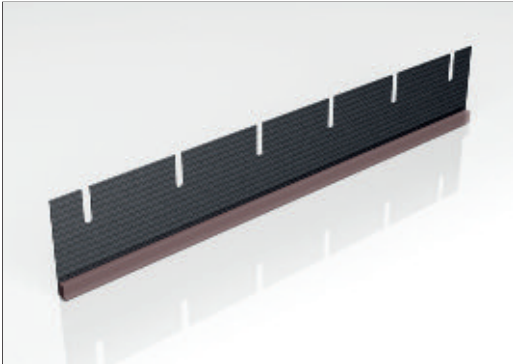

Bestellcode:

RS WP Typ R250/IZG/... Sh (DIN A)

Bitte geben Sie bei Ihrer Bestellung die gewünschte Shorehärte an.
(55° Shore, 65° Shore, 75° Shore, 80° Shore)

Mindestabnahmemenge: 10 Stück

Beilageleiste zum Einbau der RS WP Rakel:

10 mm x 4 mm; Länge 308 mm

Order code:

RS WP type R250/IZG/... Sh (DIN A)

For all orders please ensure to specify the Shore hardness.
(55° Shore, 65° Shore, 75° Shore, 80° Shore)

Minimum quantity: 10 pieces

Spacer to adapt the RS WP Blade:

10 mm x 4 mm; length 308 mm

RS WP TYP GALLUS R 300 RS WP TYPE GALLUS R 300

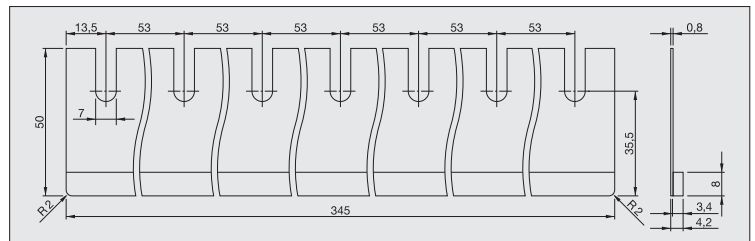
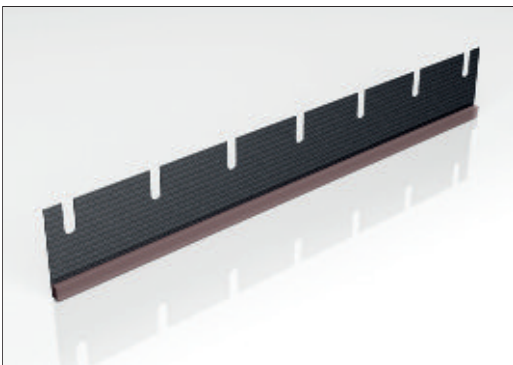

Bestellcode:

RS WP Typ R300/IZG/... Sh (DIN A)

Bitte geben Sie bei Ihrer Bestellung die gewünschte Shorehärte an.
(55° Shore, 65° Shore, 75° Shore, 80° Shore)

Mindestabnahmemenge: 10 Stück

Beilageleiste zum Einbau der RS WP Rakel:

10 mm x 4 mm; Länge 345 mm

Order code:

RS WP type R300/IZG/... Sh (DIN A)

For all orders please ensure to specify the Shore hardness.
(55° Shore, 65° Shore, 75° Shore, 80° Shore)

Minimum quantity: 10 pieces

Spacer to adapt the RS WP Blade:

10 mm x 4 mm; length 345 mm

RKS ROTATIONSRAKEL TYP RS WP RKS ROTARY SQUEEGEE TYPE RS WP

**RS WP TYP GALLUS RCS 330
RS WP TYPE GALLUS RCS 330**

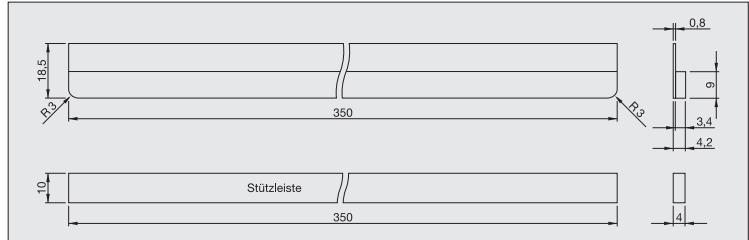
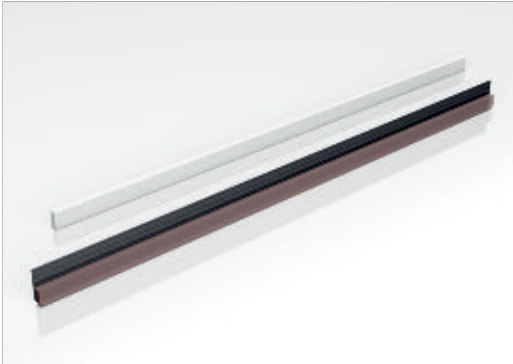

Bestellcode:

RS WP Typ RCS330/IZG/.... Sh (DIN A)

Bitte geben Sie bei Ihrer Bestellung die gewünschte Shorehärte an.
(55° Shore, 65° Shore, 75° Shore, 80° Shore)

Mindestabnahmemenge: 10 Stück

Beilageleiste zum Einbau der RS WP Raketl:

10 mm x 4 mm; Länge 350 mm

Order code:

RS WP type RCS330/IZG/.... Sh (DIN A)

For all orders please ensure to specify the Shore hardness.
(55° Shore, 65° Shore, 75° Shore, 80° Shore)

Minimum quantity: 10 pieces

Spacer to adapt the RS WP Blade:

10 mm x 4 mm; length 350 mm

**RS WP TYP GALLUS RCS 430
RS WP TYPE GALLUS RCS 430**

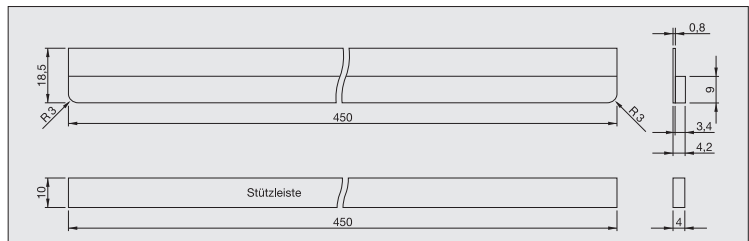
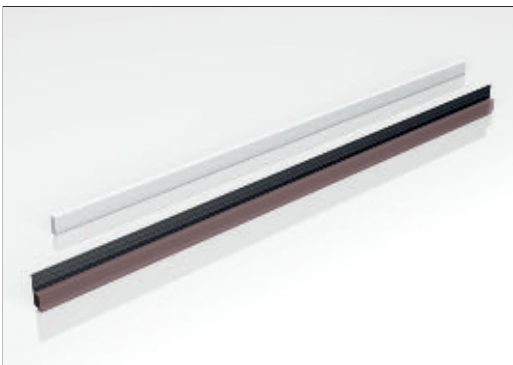

Bestellcode:

RS WP Typ RCS430/IZG/.... Sh (DIN A)

Bitte geben Sie bei Ihrer Bestellung die gewünschte Shorehärte an.
(55° Shore, 65° Shore, 75° Shore, 80° Shore)

Mindestabnahmemenge: 10 Stück

Beilageleiste zum Einbau der RS WP Raketl:

10 mm x 4 mm; Länge 450 mm

Order code:

RS WP type RCS430/IZG/.... Sh (DIN A)

For all orders please ensure to specify the Shore hardness.
(55° Shore, 65° Shore, 75° Shore, 80° Shore)

Minimum quantity: 10 pieces

Spacer to adapt the RS WP Blade:

10 mm x 4 mm; length 450 mm

RKS ROTATIONSRAKEL TYP RS WP RKS ROTARY SQUEEGEE TYPE RS WP

RS WP TYP GALLUS TCS 250
RS WP TYPE GALLUS TCS 250

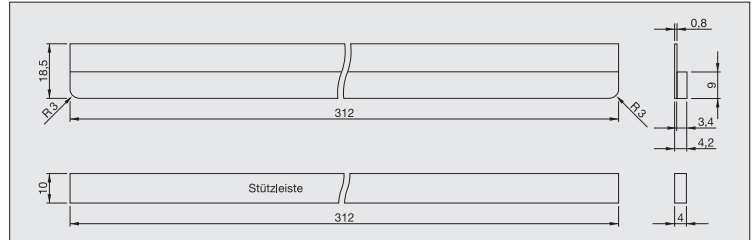
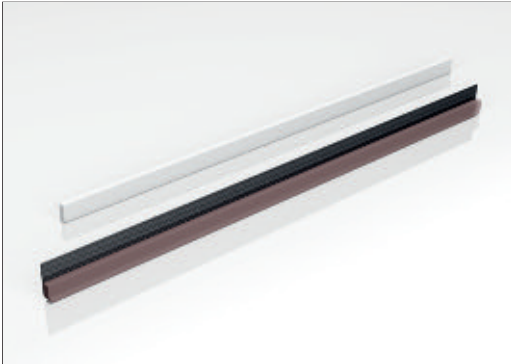

Bestellcode:

RS WP Typ TCS250/IZG/.... Sh (DIN A)

Bitte geben Sie bei Ihrer Bestellung die gewünschte Shorehärte an.
(55° Shore, 65° Shore, 75° Shore, 80° Shore)

Mindestabnahmemenge: 10 Stück

Beilageleiste zum Einbau der RS WP Raketel:

10 mm x 4 mm; Länge 312 mm

Order code:

RS WP type TCS250/IZG/.... Sh (DIN A)

For all orders please ensure to specify the Shore hardness.
(55° Shore, 65° Shore, 75° Shore, 80° Shore)

Minimum quantity: 10 pieces

Spacer to adapt the RS WP Blade:

10 mm x 4 mm; length 312 mm

RKS ROTATIONSRAKEL TYP SYSTEM RKS ROTARY SQUEEGEE TYPE SYSTEM

TYP EM 340 S
TYPE EM 340 S

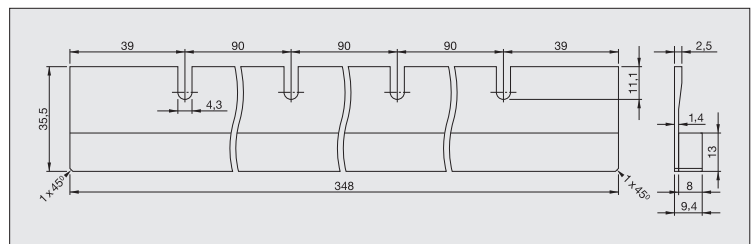
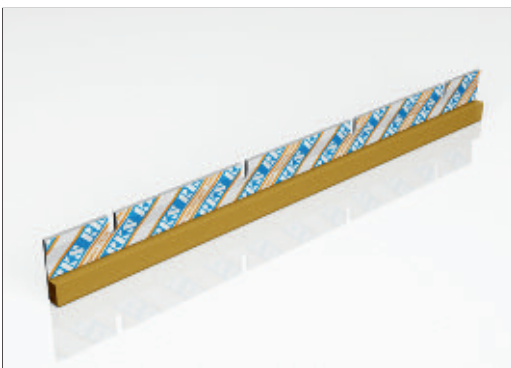

Bestellcode:

System Typ EM340S/IZG/.... Sh (DIN A)

Bitte geben Sie bei Ihrer Bestellung die gewünschte Shorehärte an.
(55° Shore, 65° Shore, 75° Shore)

Mindestabnahmemenge: 10 Stück

Order code:

System type EM340S/IZG/.... Sh (DIN A)

For all orders please ensure to specify the Shore hardness.
(55° Shore, 65° Shore, 75° Shore)

Minimum quantity: 10 pieces

RKS ROTATIONSRAKEL TYP SYSTEM RKS ROTARY SQUEEGEE TYPE SYSTEM

TYP EM 410 S TYPE EM 410 S

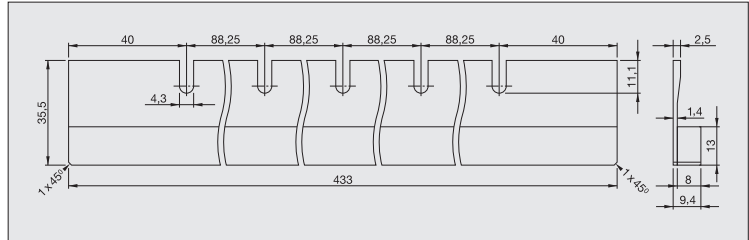
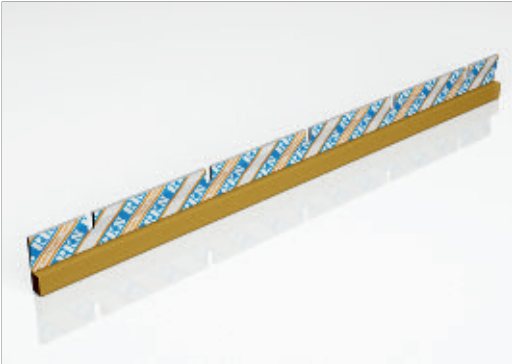

Bestellcode:

System Typ EM410S/IZG/.... Sh (DIN A)

Bitte geben Sie bei Ihrer Bestellung die gewünschte Shorehärte an.
(55° Shore, 65° Shore, 75° Shore)

Mindestabnahmemenge: 10 Stück

Order code:

System type EM410S/IZG/.... Sh (DIN A)

For all orders please ensure to specify the Shore hardness.
(55° Shore, 65° Shore, 75° Shore)

Minimum quantity: 10 pieces

TYP EM 510 S (ohne Bohrungen) TYPE EM 510 S (without drilling)

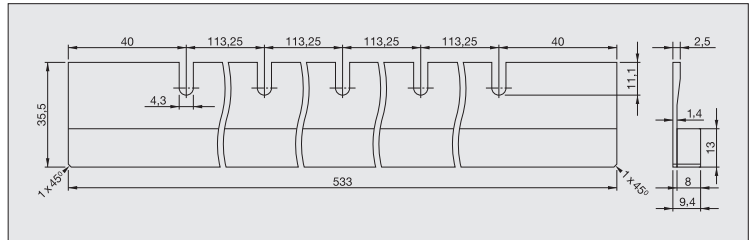
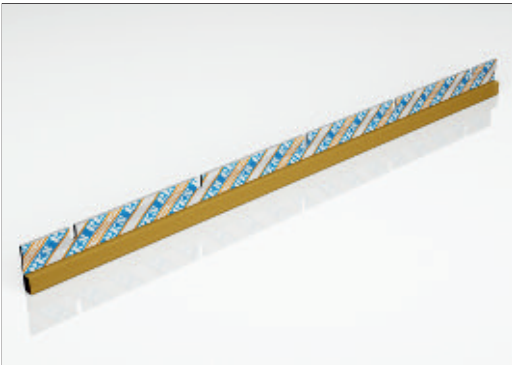

Bestellcode:

System Typ EM510S/IZG/.... Sh (DIN A)

Bitte geben Sie bei Ihrer Bestellung die gewünschte Shorehärte an.
(55° Shore, 65° Shore, 75° Shore)

Mindestabnahmemenge: 10 Stück

Order code:

System type EM510S/IZG/.... Sh (DIN A)

For all orders please ensure to specify the Shore hardness.
(55° Shore, 65° Shore, 75° Shore)

Minimum quantity: 10 pieces

RKS ROTATIONSRAKEL TYP CARBON S RKS ROTARY SQUEEGEE TYPE CARBON S

TYP EM 510 S (mit Bohrungen)
TYPE EM 510 S (with drilling)

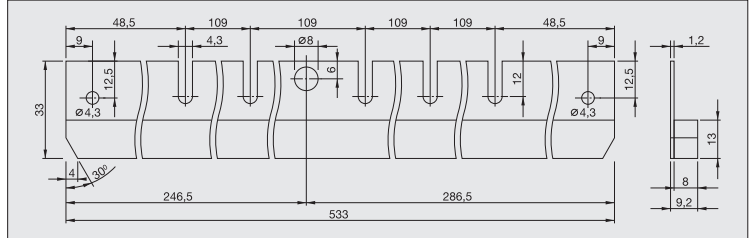
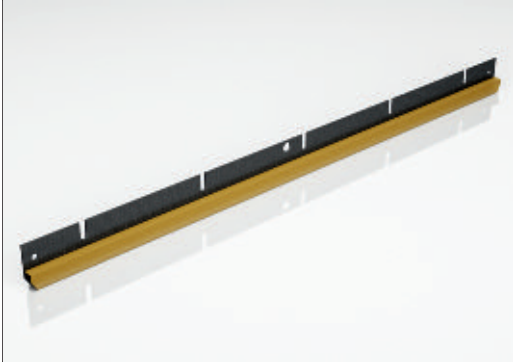

Bestellcode:

Carbon S Typ EM510S/IZG/.... Sh (DIN A)

Bitte geben Sie bei Ihrer Bestellung die gewünschte Shorehärte an.
(55° Shore, 65° Shore, 75° Shore)

Mindestabnahmemenge: 10 Stück

Order code:

Carbon S type EM510S/IZG/.... Sh (DIN A)

For all orders please ensure to specify the Shore hardness.
(55° Shore, 65° Shore, 75° Shore)

Minimum quantity: 10 pieces

KONVENTIONELLE RAKEL CONVENTIONAL SQUEEGEES

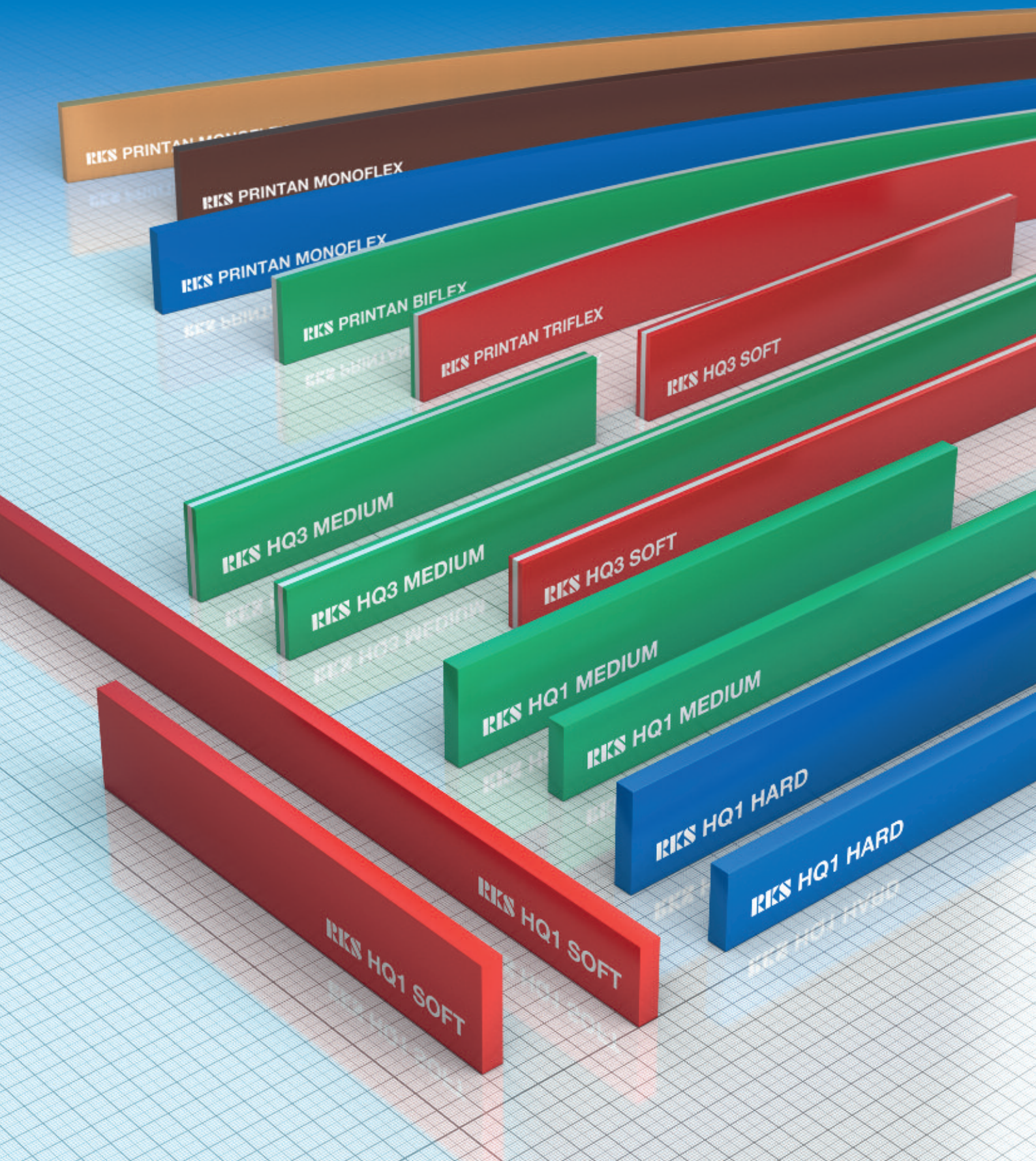



SOFT (65° Shore)

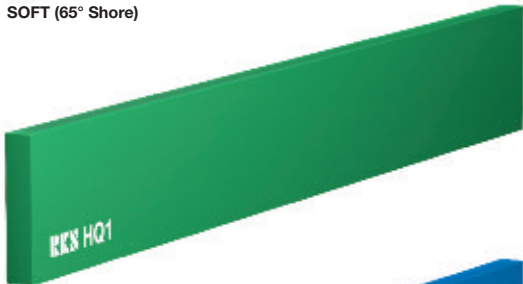

MEDIUM (75° Shore)



HARD (85° Shore)



SOFT (65° / 90° / 65° Shore)

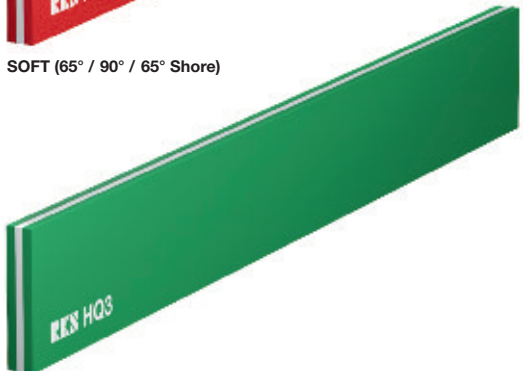

MEDIUM (75° / 90° / 75° Shore)

RKS HQ1 / HQ3 RAKEL RKS HQ1 / HQ3 SQUEEGEE

Mit der HQ-Qualität reagieren wir auf die stetig wachsenden Anforderungsprofile der Siebdruckindustrie an uns, einen der führenden Rakelhersteller weltweit. Verbesserte, explizit für die Druckindustrie modifizierte Polyurethane ermöglichen es RKS, mit der HQ-Qualität eine Produktgruppe anzubieten, die den heutigen hohen Anforderungen der Siebdruckindustrie gerecht wird.

- Höchstmögliche Beständigkeit beim Einsatz von UV-Farben
- Höchstmögliche Resistenz für den Druck mit lösemittelbasierten Farben
- Bestmögliche Oberflächenbeschaffenheit
- Höchstmögliche Quellbeständigkeit
- Höchstmögliche Abriebfestigkeit
- Niedrige Druckverformung
- Extrem gute Verschleißbeständigkeit / Materialaufeigenschaften
- Sehr gute Wärmestabilität

With the HQ quality we, as a leading squeegee blade manufacturer, are reacting to the ever growing demands of the screen printing industry worldwide. Modified polyurethanes, optimised made-to-measure for printing purposes, enable RKS to offer a product group suited for the ever-changing demands of the industry: RKS HQ quality.

- Highest possible resistance when using UV inks
- Highest possible resistance for printing with solvent-based inks
- Best possible surface finish
- Highest possible swelling resistance
- Highest possible abrasion resistance
- Low compression set
- Extremely good wear resistance / material handling properties
- Very good heat stability

Lieferbare Größen* / Available sizes*

b \ a	8 mm	9 mm	10 mm
30 mm	✓	✓	✓
40 mm	✓	✓	✓
50 mm	✓	✓	✓

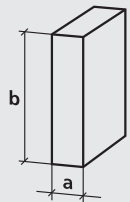

Härtegrade / Shore hardness:

HQ1	HQ3
SOFT: 65°	SOFT: 65° / 90° / 65°
MEDIUM: 75°	MEDIUM: 75° / 90° / 75°
HARD: 85°	

Produktionslänge: ca. 2650 mm / Production length: approx. 2650 mm

*Weitere Abmessungen auf Anfrage. / *Further dimensions on request.

Lieferbare Profile / Available Profiles

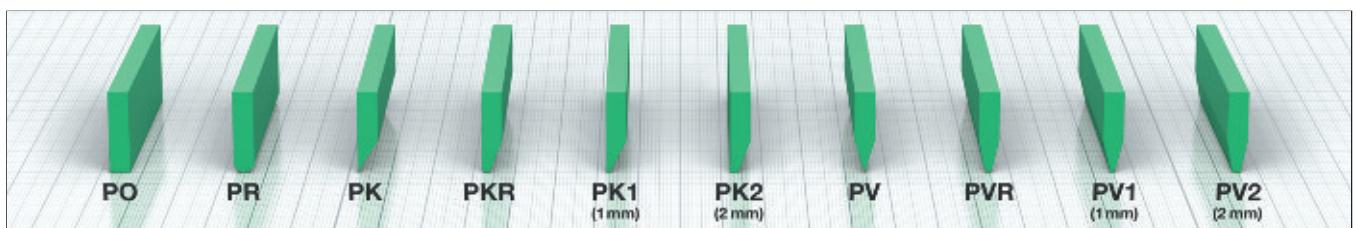



RKS PRINTAN RAKEL RKS PRINTAN SQUEEGEE

Printan Rakelstreifen sind universelle, farbcodierte Rakelstreifen für nahezu alle Siebdruck-Anwendungen und in den gängigsten Abmessungen, Shorehärten und Profilierungen verfügbar.

- Gute Beständigkeit beim Einsatz von UV-Farben
- Gute Resistenz für den Druck mit lösemittelbasierten Farben
- Gute Oberflächenbeschaffenheit
- Gute Quellbeständigkeit
- Gute Abriebfestigkeit
- Niedrige Druckverformung
- Gute Verschleißbeständigkeit / Materialaufeigenschaften
- Gute Wärmestabilität

These are universal, colour-coded squeegees for almost all screen-printing applications and they are available in common sizes, Shore hardnesses and profiles.

- Good resistance to UV inks
- Good resistance for printing with solvent based inks
- Good surface texture
- Good swelling resistance
- Good abrasion resistance
- Low compression set
- Good wear resistance / material handling properties
- Good heat stability

MONOFLEX / BIFLEX / TRIFLEX

Lieferbare Größen* / Available sizes*

b \ a	5 mm	6 mm	7 mm	8 mm	9 mm	10 mm
20 mm	✓	✓	✓	✓	✓	✓
25 mm	✓	✓	✓	✓	✓	✓
30 mm	✓	✓	✓	✓	✓	✓
35 mm	✓	✓	✓	✓	✓	✓
40 mm	✓	✓	✓	✓	✓	✓
50 mm	✓	✓	✓	✓	✓	✓

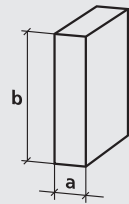

MONOFLEX Härtegrade / Shore hardness:

Rot/Red	(R)	65°
Natur/Nature	(N)	70°
Grün/Green	(G)	75°
Braun/Brown	(BR)	80°
Blau/Blue	(B)	85°
Weiß/White	(W)	90°
Natur/Nature	(N)	95°

BIFLEX - TRIFLEX Härtegrade / Shore hardness:

Rot/Weiß	(RW)	65°/95°	Red/White	(RW)	65°/95°
Grün/Weiß	(GW)	75°/95°	Green/White	(GW)	75°/95°
Rot/Weiß/Rot	(RWR)	65°/95°/65°	Red/White/Red	(RWR)	65°/95°/65°
Grün/Weiß/Grün	(GWG)	75°/95°/75°	Green/White/Green	(GWG)	75°/95°/75°
Rot/Weiß/Grün	(RWG)	65°/95°/75°	Red/White/Green	(RWG)	65°/95°/75°

Produktionslänge: ca. 3660 mm / Production length: approx. 3660 mm

*Weitere Abmessungen auf Anfrage. / *Further dimensions on request.

Lieferbare Profile / Available Profiles

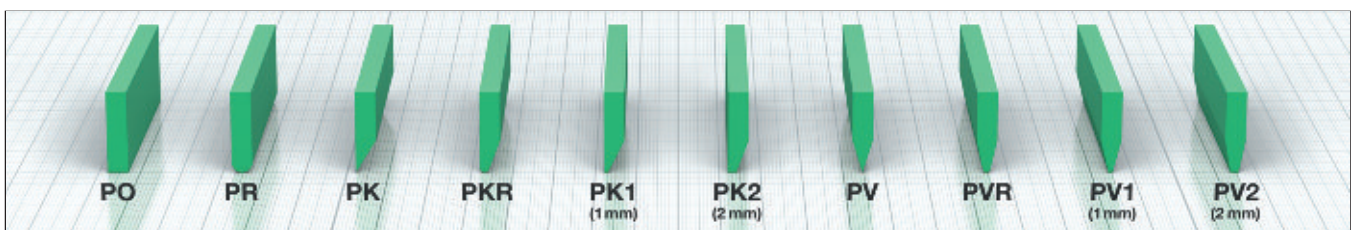

RAKELSCHLEIFMASCHINEN GRINDING TECHNOLOGY



RKS RAKELSCHLEIFMASCHINEN RKS GRINDING TECHNOLOGY

Seit über einem Vierteljahrhundert entwickelt und produziert die RK Siebdrucktechnik GmbH Schleifmaschinen, nicht nur für die Druckindustrie. Mit weit über dreihundert verkauften Schleifmaschinen in der Druckindustrie gehören wir weltweit zu den führenden Anbietern von Rakelschleifmaschinen.

Unser Ziel war und ist es, Rakelschleifmaschinen zu produzieren, die eine effiziente, schnelle, kostengünstige, benutzerfreundliche und reproduzierbare Nachbearbeitung von Siebdruckrakeln ermöglichen.

Tagtäglich werden von RKS „hunderte Laufmeter“ Siebdruckrakeln an unsere Kunden im In- und Ausland versendet.

Die stabilisierten RKS Rakel Systeme (RKS Systemrakel, RKS Carbon S Rakel, RKS Rotationsrakel) werden hierzu, vor der Auslieferung an unsere Kunden, auf RKS Rakelschleifmaschinen druckfertig nachbearbeitet.

Hierbei schleifen wir neben der „Druckkante“ auch die Oberfläche des Polyurethans, um eine absolut definierte, homogene und planparallele Druckkante zu erzielen.

Unseres Wissens nach sind wir der einzige Hersteller von Rakelschleifmaschinen weltweit, der tagtäglich eine solche Vielzahl von Siebdruckrakeln nachbearbeitet und „druckfertig“ versendet.

In unserem eigenen Interesse forschen unsere Techniker und Konstrukteure immer wieder nach neuen, noch effektiveren Möglichkeiten zur Nachbearbeitung von Siebdruckrakeln.

Auf Grund unserer über 25-jährigen Erfahrung im Bereich der „Rakelnachbearbeitung“ wissen wir eines:

Zum jetzigen Zeitpunkt gibt es für uns keine präzisere, sparsamere und qualitativ vergleichbare Alternative zum Rakelschleifen.

For over a quarter of a century RK Siebdrucktechnik have been producing and developing their grinding machines, not only for the printing industry. With in excess of 300 grinding machines sold, for the printing industry we are one of the leading makers of squeegee grinding machines worldwide. Our aim was and is to produce a squeegee grinding machine that is efficient, quick, cost effective, user friendly and produces the perfect re-ground screen printing blade.

Daily RKS processes hundreds of meters which are sent to our national and international customers.

The stabilised RKS Squeegee Systems (RKS System Blade, RKS Carbon Blade, and RKS Rotary Blade) are all finished on RKS grinding machines, ready to print, before they are delivered to our customers.

The Polyurethane is ground on the print edge and on the front edge to give an absolutely defined, uniformed, and plane-parallel print edge.

To our knowledge, we are the only manufacture of squeegee grinding machines world-wide, who processes and ships print-ready squeegee blades on a daily basis.

Our engineers and designers are always developing new methods to make the grinding process more effective for the regrinding of your squeegee blades.

Based on our 25 years' experience in the regrinding of squeegees there is one thing we know:

At this moment in time there is no comparable alternative when it comes to accuracy, efficiency and quality in blade-grinding.



Doppelschleifrad mit grobem (P120) und feinem (P320 oder P400) Schleifband. **Alternativ:** diamantbeschichtetes Doppelschleifrad mit grober und feiner industrieller Diamantbeschichtung.

Double grinding wheel with rough (P120) and smooth (P320 or P400) abrasive belt. **As an alternative:** A double-coated diamond wheel with rough and smooth industrial diamonds.



Bedientableau der SM-Versionen Automatik und Automatik-Laser.
Control panel for SM Type Automatic and Automatic-Laser function.



Verstelleinheit der SM-Versionen Automatik und Automatik-Laser.
The RKS adjustment/positioning unit for SM Type Automatic and Automatic-Laser function.

RKS RAKELSCHLEIFMASCHINE TYP SM RKS SQUEEGEE GRINDER TYPE SM

Wirklich automatisch und standardisiert schleifen

Dieser Anforderung wird auf dem Markt lediglich die RKS Rakelschleifmaschine mit Laserpositionierung gerecht. Der Bediener legt die Rakel ein, klemmt sie und wählt ein Schleifprogramm. Der Schleifprozess läuft dann vollautomatisch ab, unter Vermeidung der möglichen Bedienerfehler, wie z. B. zu große Zustellung.

Die RKS Rakelschleifmaschine mit Laserpositionierung vereint in sich alle bewährten und bekannten Vorteile der RKS Rakelschleifmaschinen, welche natürlich weiterhin in den bekannten Ausführungen, manuell, halbautomatisch und automatisch, erhältlich sind.

Vorteile

- Präziser, planparallel bearbeiteter Maschinenträger aus Doppel-T-Träger
- Werkzeugsupport mit Linearführungen
- Doppelschleifrad mit grobem und feinem Schleifband
- Einfacher Schleifbandwechsel
- Wahlweise diamantbeschichtetes Doppelschleifrad
- Zustellung pro Hub: 0,1 mm
- Gleichmäßige Vorschubgeschwindigkeit
- Alle gängigen Rakeltypen klemm- und schleifbar
- Spezialklemmung und -aufnahme
- Sonderlängen möglich
- Winkelschliff möglich

Maschinentypen

SM 600 / SM 1100 / SM 1600 / SM 2100 / SM 2600 / SM 3600

Typbezeichnung = Schleiflänge

Sonderlängen auf Anfrage möglich

Ausführungen

Manuell / Halbautomatik / Automatik / Vollautomatik (Laserpositionierung)

Really automatic and standardized grinding

This requirement is only met on the market by the RKS Squeegee Grinder with laser positioning. The operator inserts the squeegee, clamps it and selects a grinding program. Then, the grinding process is fully automatic, avoiding possible operator errors, such as too large an advance on to the squeegee blade.

The RKS Squeegee Grinder with laser positioning combines all proven and known advantages of the RKS Squeegee Grinders which, of course, are still available in the known designs: manual, semiautomatic and automatic.

Advantages

- accurate machine structure of standard beams, machined with parallel faces
- tool support with linear guides proven in precision machine tools
- double grinding wheel with a rough or fine grinding belt
- simple change of grinding belts
- as an alternative: a double-coated diamond wheel
- advance per stroke: 0.1 mm
- uniform advance speed
- all common squeegee types can be clamped and ground
- special clamping bars and special lengths possible
- angle grinding possible

Machine types

SM 600 / SM 1100 / SM 1600 / SM 2100 / SM 2600 / SM 3600

Type identification = grinding length

special lengths on request

Design

manual / semi-automatic / automatic / fully automatic (laser positioning)

**RKS**®

SPECIALISTS IN SQUEEGEES

RKS RAKELSCHLEIFMASCHINEN RKS SQUEEGEE GRINDER

Typ 600 TT / Typ 1200 TT

Preiswertes und standardisiertes Schleifen

Diese Anforderung erfüllt die neue Rakelschleifmaschine Typ TT. Diese vereint in sich bewährte und bekannte Technik der RKS Rakelschleifmaschinen, welche natürlich weiterhin in den bekannten Ausführungen erhältlich sind.

Vorteile

- Einfache Bedienung
- Doppelschleifrad mit grobem und feinem Schleifband
- Manuell einstellbarer Schleifweg
- Präzise, manuelle Zustellung
- Gleichmäßige Vorschubgeschwindigkeit
- Alle gängigen Rakeltypen klemm- und schleifbar
- Spezialklemmung und -aufnahme
- Sonderrakeladapter möglich

Maschinentypen

RKS 600 TT / RKS 1200 TT (Typenbezeichnung = Schleiflänge)

Technische Daten: Typ SM 600 TT

Abmessungen: ca. 1500 mm / 500 mm / 600 mm (Länge/Breite/Höhe)

Gewicht: ca. 80 kg

Druckluftanschluß: nicht erforderlich

Technische Daten: Typ SM 1200 TT

Abmessungen: ca. 2000 mm / 500 mm / 600 mm (Länge/Breite/Höhe)

Gewicht: ca. 120 kg

Druckluftanschluß: nicht erforderlich

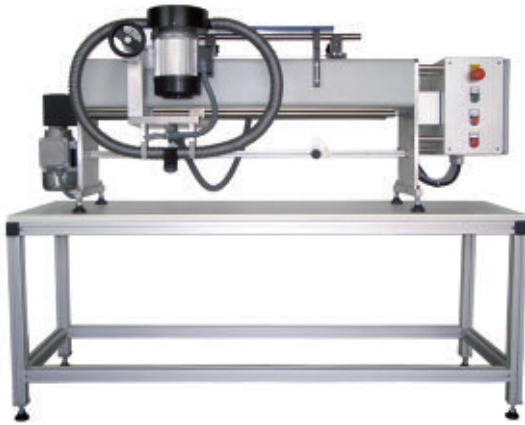

Typ 600 TT / Type 600 TT



Typ 1200 TT / Type 1200 TT

Type 600 TT / Type 1200 TT

Standardized squeegee grinding at an inexpensive price

This requirement is met with the new and cost-effective RKS Squeegee grinding machine. The RKS Squeegee Grinder TT combines proven and familiar technology from the RKS squeegee grinding machines. These features are still available within this machine.

Advantages

- easy handling
- double grinding wheel with fine and rough grade belts
- controlled grinding speed
- vacuum extraction
- manual adjustable back stop
- manually adjustable grinding head
- special clamping bars and special lengths possible
- automatic feed
- all popular holders can be clamped
- 30 spare belts, each type 2 grades

Types

RKS 600 TT / RKS 1200 TT (Type identification = grinding length)

Technical Data: Type SM 600 TT

Measurements: ca. 1500 mm / 500 mm / 600 mm (length/width/height)

Weight: ca. 80 Kg

Compressed Air: not necessary

Technical Data: Type SM 1200 TT

Measurements: ca. 2000 mm / 500 mm / 600 mm (length/width/height)

Weight: ca. 120 kg

Compressed Air: not necessary

RAKELHALTER SQUEEGEE HOLDER

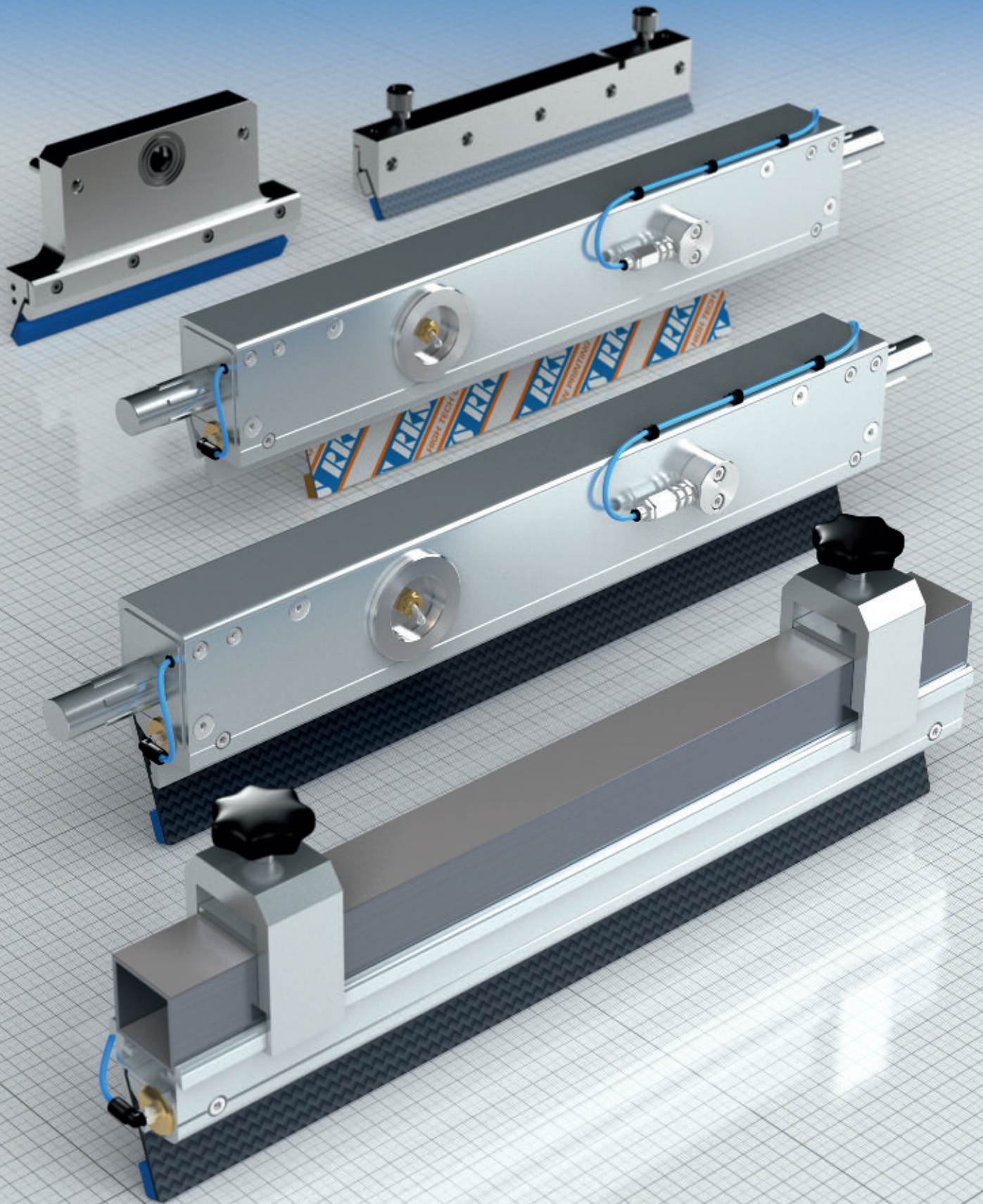

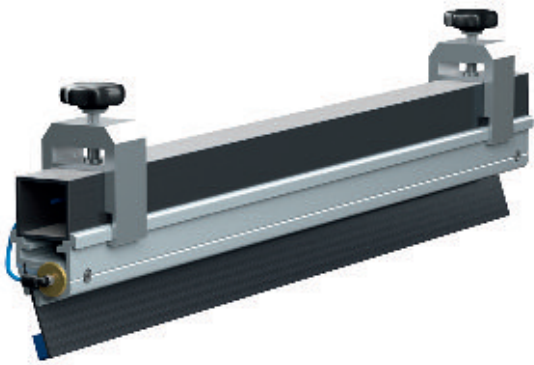

RKS RAKELHALTER TYP U RKS SQUEEGEE HOLDER U TYPE

mit pneumatischer Rakelklemmung

Eine einfache Nachrüstung ist in fast allen Siebdruckmaschinen möglich.

with pneumatic blade clamp

This is easily fitted to virtually any type of screen printing machine.



RKS RAKELHALTER TYP S RKS SQUEEGEE HOLDER S TYPE

mit pneumatischer Rakelklemmung

Für den leichten Ein- und Ausbau lässt sich dieser Rakelhalter zusätzlich schwenken. Dieses formstabile Profil wird von vielen namhaften Maschinenherstellern in ihre Druckmaschinen serienmäßig eingebaut oder auf Wunsch nachgerüstet. Es ist außerdem Bestandteil des RKS-Druckwerks.

with pneumatic blade clamp

This system operates with an added swivel motion for ease of handling and inserting and removing the squeegee. Many leading manufacturers fit this shape-retaining blade to their printing machines - either as a standard part or an optional extra. It is also a component of the RKS printing plant.



Polyurethan Beilageleiste Polyurethane Spacer

Einfacher und schneller Einbau in bereits vorhandene Rakelsysteme.

Quick and easy installation into existing squeegee-holder systems.

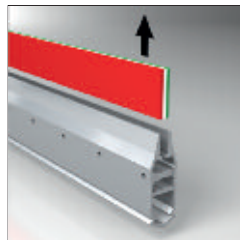

Standardrakel entfernen
Release Standard Squeegee

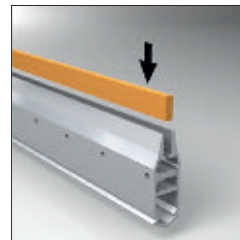

Beilageleiste einsetzen
Place Spacer in position

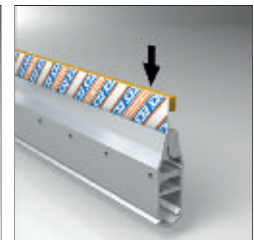

Systemrakel einsetzen
Position System Squeegee

PRINTED ELECTRONICS / SOLAR

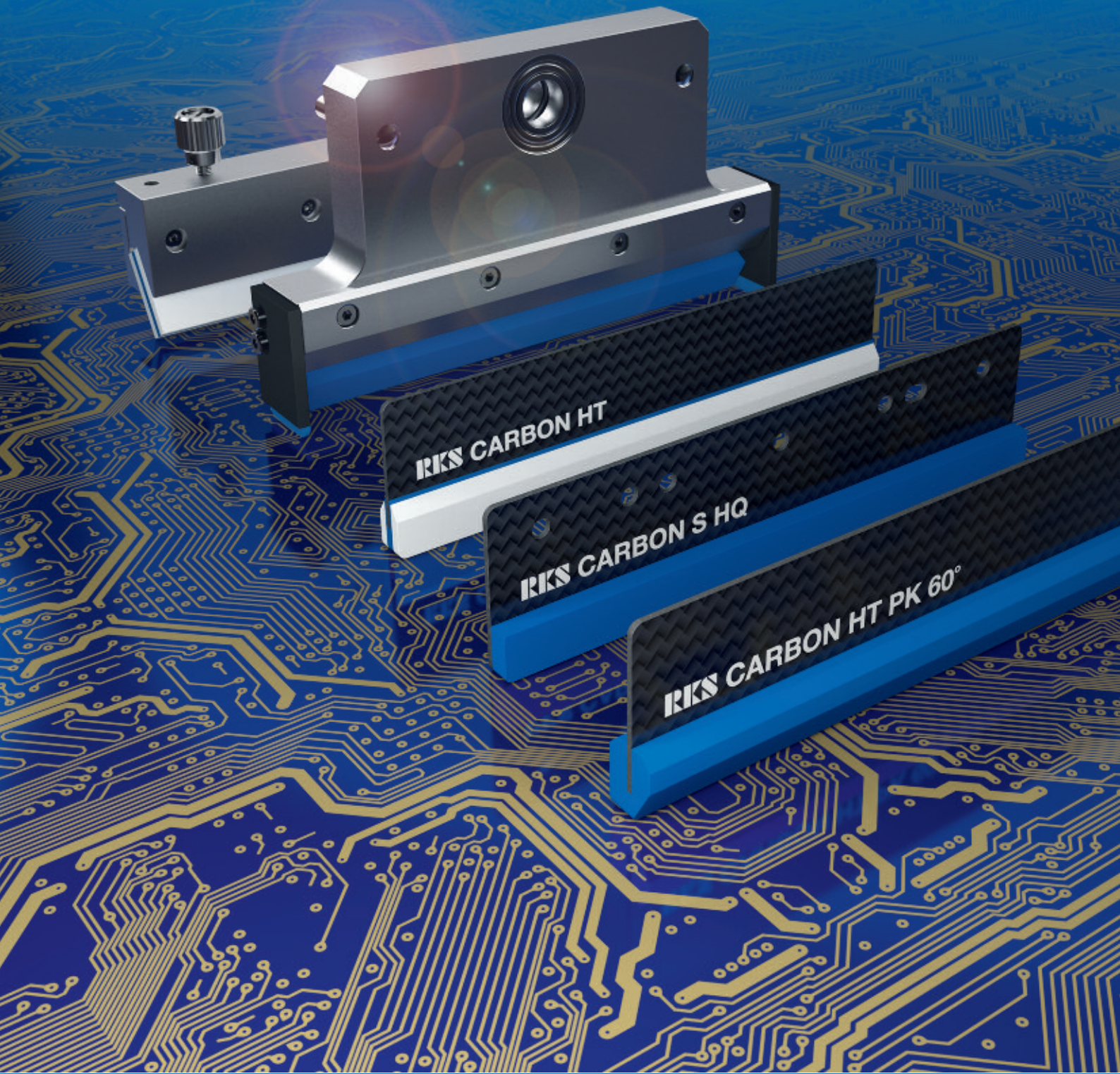



RKS CARBON S HQ RAKEL RKS CARBON S HQ SQUEEGEE

Die **patentierte** RKS CARBON S HQ Siebdruckrakel ist heute weltweit bei Kunden im Einsatz, die auf ein Höchstmaß an Reproduzierbarkeit, Standardisierung und Qualität angewiesen sind.

Extrem hohe Marktanforderungen an Durchsatz, Präzision und Effizienz erfordern definierte Parameter, gerade auch bei der Auswahl des richtigen Rakeltyps.

Das RKS CARBON S Konzept erfüllt diese Marktanforderungen und bietet darüber hinaus eine Vielzahl an Trägerblattstärken und Polyurethanstärken, damit in bester Qualität und Wirtschaftlichkeit produziert werden kann.

Gleich, ob Linienfeinheiten / Schichtdicken unter 50µ, beim Druck von Kavitäten bis hin zu „vollflächigen“ Schichtdicken – die Carbon S ermöglicht ein optimales, auf das jeweilige Anforderungsprofil zugeschnittenes, Druckergebnis.

The **patented** RKS CARBON S HQ squeegee is used today by customers all over the world who are looking for a high degree of reproducibility, standardization and quality.

Extremely high market demands in the industry require precision and efficiency to throughput, defined parameters, especially when choosing the right blade type.

The RKS CARBON S concept meets these market requirements and also offers a variety of carrier support thickness and polyurethane specifications so they can be produced in the highest quality and efficiency.

Whether it's fine lines or layer thicknesses below 50µ, from the printing of cavities to "all-over" layer thicknesses, this enables Carbon S to be optimized and tailored to the particular print profile requirements.

Lieferbare Größen* / Available sizes*

b \ a	1,2 mm	1,7 mm	2,5 mm
25 mm	✓	✓	✓
30 mm	✓	✓	✓
40 mm	✓	✓	✓
50 mm	✓	✓	✓
60 mm	✓	✓	✓

PU-Stärken / PU-thickness:
c: 3 mm / 6 mm / 8 mm

Härtegrade / Shore hardness:
55° / 65° / 75° / 85°

Produktionslänge: Frei wählbar von 100 mm bis 2600 mm
Production length: Available from 100 mm to 2600 mm

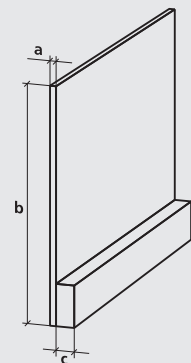

*Weitere Abmessungen auf Anfrage. / *Further dimensions on request.



RKS CARBON HT RAKEL RKS CARBON HT SQUEEGEE



Die Rakel ist eines der wichtigsten Instrumente für einen reproduzierbaren und standardisierten Seriendruck. Ein homogenes, wiederholgenaues Druckergebnis kann nur erreicht werden, wenn der Rakelwinkel stabilisiert wird und sich während des Drucks nicht verändert. RKS Carbon HT Rakeln werden aus Hochleistungspolyurethanen sowie einem carbonfaser-verstärkten Trägerblatt hergestellt!

Merkmale

1. Profilierte, „print-ready“ Druckkante
2. Konstanter Druckwinkel durch Einsatz des Carbon-Trägermaterials und dem 95 Shore Kern
3. Perfekte Homogenität der Druckergebnisse durch wesentlich weniger Verformung / Biegung
4. Stark vermindertes Quellverhalten (Lösemittel)
5. Herausragende abrasive Eigenschaften
6. Erfüllt die Anforderungen der neuesten Sieb- und Pastengenerationen

Erhältlich in verschiedenen Trägerblattstärken und Polyurethanstärken, damit jede einzelne Solarzelle in bester Qualität und Wirtschaftlichkeit produziert werden kann.

The squeegee is one of the most important instruments in order to achieve reproducible and standardized printing time after time. A homogenous and reproducible printed result can only be achieved when the squeegee angle is stabilized and does not alter during printing. RKS Carbon HT squeegees are produced using high performance polyurethanes and reinforced a carbon fibre supports!

Featuring

1. Profiled “print-ready” print edge
2. Constant print angle through use of a carbon carrier material combined with a 95° Shore core
3. Perfect regulation of the printing result due to significantly less deformation / bending
4. High reduction in swelling (due to e.g. solvents)
5. Outstanding anti-abrasion properties
6. Fulfils the requirements of the latest screen and paste generations

Available in a selection of carrier thicknesses and polyurethane strengths this enables every single solar cell or electronic chip to be produced in the best possible quality and efficiency.

Lieferbare Größen* / Available sizes*

b \ a	1,2 mm	1,7 mm	2,5 mm
30 mm	✓	✓	✓
40 mm	✓	✓	✓
50 mm	✓	✓	✓

PU-Stärke / PU-thickness: c: 9 mm
PU-Höhe / PU-height: d: 6 mm / 10 mm

Härtegrade / Shore hardness:

weiß-gelb-weiß / white-yellow-white:
65° / 95° / 65°

weiß-blau-weiß / white-blue-white:
75° / 95° / 75°

weiß-magenta-weiß / white-magenta-white:
85° / 95° / 85°

Produktionslänge: max. 350 mm

Production length: max. 350 mm

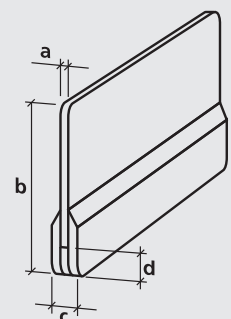

Beispiel: PU-Höhe 10 mm mit Bohrungen.
Example: PU-height 10 mm with drillings.

*Weitere Abmessungen auf Anfrage. / *Further dimensions on request.



RKS CARBON HT PK RAKEL RKS CARBON HT PK SQUEEGEE

Die Rakel ist einer der wichtigsten Faktoren für einen reproduzierbaren, standardisierten und homogenen Druck. Ein konstant gutes Druckergebnis kann nur erzielt werden, wenn der Anstellwinkel der Rakel konstant bleibt. Die RKS HT Serie besteht aus Hochleistungspolyurethanen und einem Trägermaterial aus Carbonfasern.

Merkmale

1. Planparallele, scharfe Druckkante durch modifizierte Profilierungsvollautomaten.
2. Konstanter Druckwinkel durch den Carbonträger im Verbund mit einem Hochleistungspolyurethan.
3. Bestmögliche Rückstellkraft, geringeres „Durchbiegeverhalten“ der Druckkante.
4. Hervorragende Lösungsmittelbeständigkeit.
5. Vielzahl von Varianten, Shorehärten, Trägerblattstärken, Profilierungen und Abmessungen für verschiedene Druckanwendungen.

The squeegee is one of the most important factors for a reproducible, standardized and homogeneous print. A consistently good print result can only be achieved if the angle of the squeegee remains constant. The RKS HT series consists of a high-performance polyurethane and a carrier material made of carbon fiber characteristics.

Featuring

1. Plane-parallel, sharp printing edge by modified, fully automatic profiling machines.
2. Constant printing angle through the hybrid construction of carbon and high-performance polyurethane.
3. Best possible restoring force, less “bending behavior” of the printing edge.
4. Excellent solvent resistance.
5. Wide range of variants, Shore hardnesses, carrier sheet thicknesses, profiles and dimensions for various printing applications.

Lieferbare Größen* / Available sizes*

b \ a	1,2 mm	1,7 mm	2,5 mm
30 mm	✓	✓	✓
40 mm	✓	✓	✓
50 mm	✓	✓	✓

PU-Stärke / PU-thickness:

c: 14 mm

Härtegrade / Shore hardness:

Nature / Nature: 65°

Grün / Green: 75°

Blau / Blue: 85°

Winkel / Angle:

30° / 45° / 60°

Produktionslänge: max. 400 mm

Production length: max. 400 mm

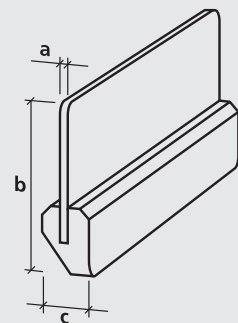

*Weitere Abmessungen auf Anfrage. / *Further dimensions on request.



RKS CARBON S HQ im Vergleich / RKS CARBON S HQ in comparison



Produkteigenschaften Product characteristics	RKS CARBON S HQ	RKS CARBON HT	Dreilagige Rakel Tripple layer	Einlagige Rakel Mono layer	Diamantrakel Diamond Squeegee
2-Komponenten Produkt 2-Component product	●●●●●	●●●●●	✗	✗	✗
Planparallelität - Gesamt Overall plane parallelism	●●●●●	●●●●●	✗	✗	✗
Planparallelität - Druckkante Plane parallelism - printing edge	●●●●●	●●●●●	✗	✗	✗
Druckkante - geschliffen Ground printing edge	●●●●●	●●●●●	✗	✗	✗
Druckkante - entgratet Printing edge - deburred	●●●●●	●●●●●	✗	✗	✗
Verringerung Rakeldruck Reduction of blade pressure	●●●●	●●●	●	✗	✗
Rückstellkraft Recovery pressure	●●●●	●●●	●●	●	●
Homogene Materialstruktur Homogeneous material structure	●●●●●	●●●●●	●●	●	●
Materialfestigkeit Material strength	●●●●●	●●●●	●●	●	●
Abriebfestigkeit Abrasion resistance	●●●●	●●●	●●	●●	●
Chemische Beständigkeit Chemical resistance	●●●●●	●●●●	●	●	●
Lastwechselfähigkeit Load change capability	●●●●	●●●	●	●	●
Rakelkantenstabilität Blade edge stability	●●●●●	●●●●	●●	●	●●
Verbesserung des Füllgrades Improve the degree of filling/flooding	●●●●	●●●●	●●	●●●	●●
Schnelle Reinigung Quick / easy cleaning	●●	●●●	●●	●●	●
Schneller Rakelwechsel Faster blade changes	●●●●●	●●●●●	●●●	●●	●
Siebstandzeiten Screen life	●●●●	●●●	●●	●●	●
Pasteneinsparung Paste savings	●●●●●	●●●●	●●	●●	●
Homogene Druckergebnisse Homogeneous printed results	●●●●●	●●●●●	●●	●	●●
Prozessstabile Druckergebnisse Process-stable printed results	●●●●●	●●●●●	●●	●●	●●
Erhöhte Standzeit Increased service life	●●●●	●●●●	●●	●	●
Passend zu Maschinentyp Suitable for machine types					
ASYS / EKRA	✓	✓	✓	✓	✓
Baccini	✓	✓	✓	✓	✓
Manz	✓	✓	✓	✓	✗
DEK	✓	✓	✓	✓	✗

●●●●● überragend/outstanding ●●●● sehr gut/very good ●●● gut/good ●● annehmbar/acceptable ● mäßig/moderate ✓ zutreffend/applicable ✗ nicht zutreffend/not applicable



RKS CARBON S HQ im Vergleich / RKS CARBON S HQ in comparison

Vergleich Silberpastenauftrag (Tagesmittel)

Comparison of silver paste application (daily average)

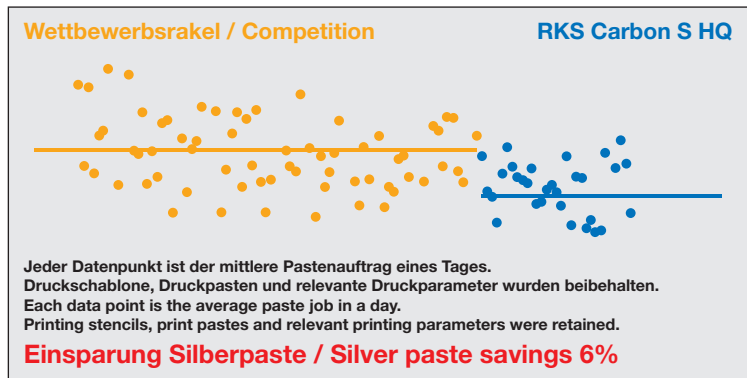

Vergleich Alupastenauftrag (Tagesmittel)

Comparison of aluminium paste application (daily average)

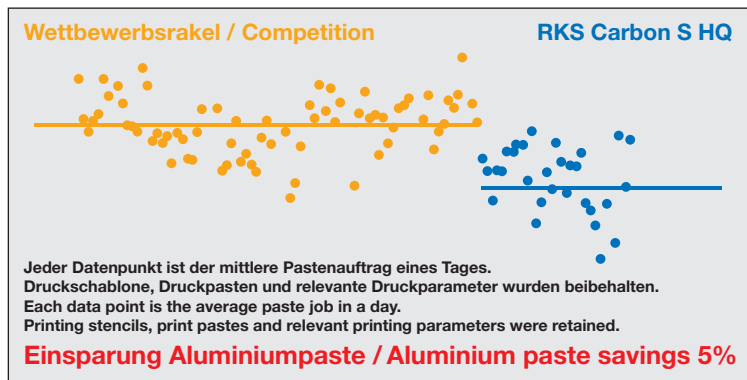

Vergleich Siebstandzeiten (Frontseitensieb)

Comparison of screen lifetime (front screen)

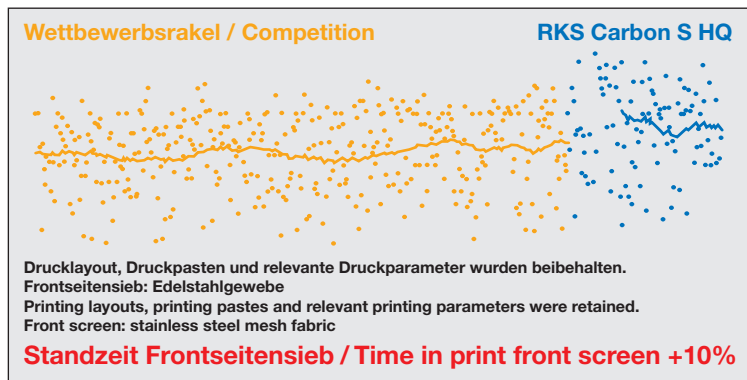

Vergleich Siebstandzeiten (Rückseitensieb)

Comparison of screen lifetime (Reverse side)

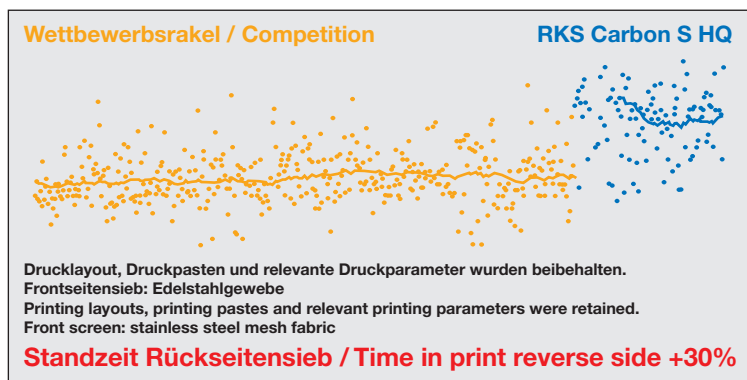

RKS CARBON S HQ im Vergleich / RKS CARBON S HQ in comparison

Druckverhalten / Print behavior
Stabilisierte Rakel / Stabilized squeegee

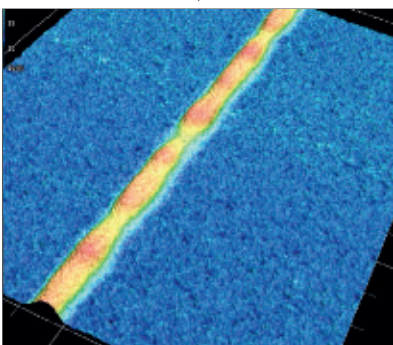
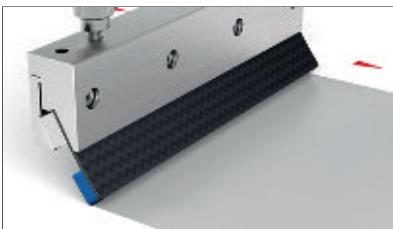
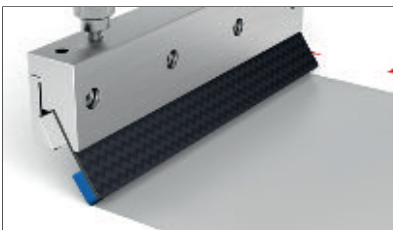
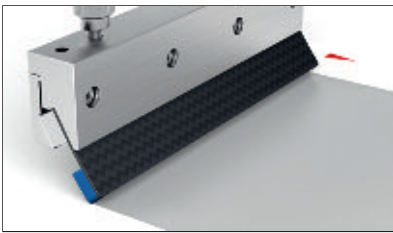
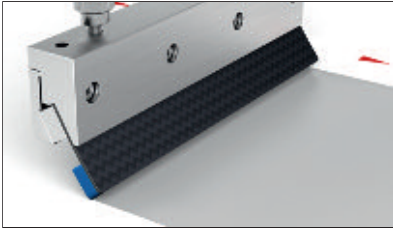

- Gleichbleibend definierter Auftrag
Consistent, defined application
- Geringerer Pastenverbrauch
Reduced paste consumption
- Erhöhung der Siebstandzeiten
Increasing the screen times
- Reproduzierbare Linienfeinheiten
Reproducible line accuracy
- Reproduzierbare Homogenität
Reproducible homogeneity

Druckverhalten / Print behavior
GFK / GRP

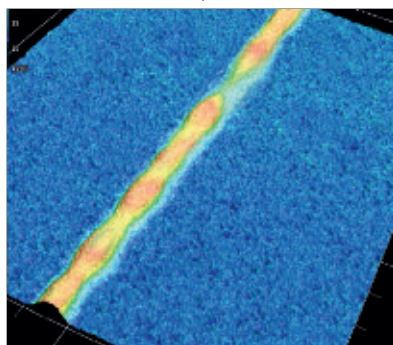
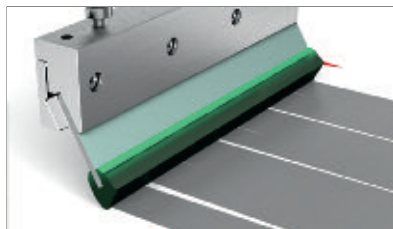
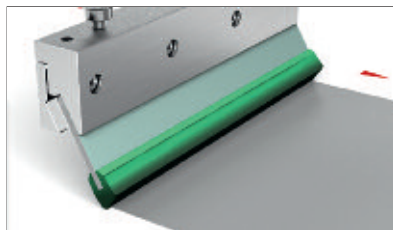
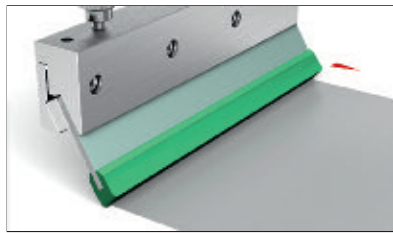
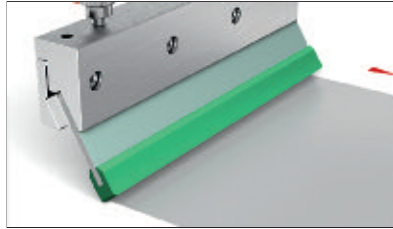

- undefinierter Auftrag (Serie)
Undefined application
- Erhöhter Pastenverbrauch
Increased paste consumption
- Erhöhter Siebverschleiß
Increased screen wear / shorter life
- Verlust der Linienfeinheiten
Loss of line definition
- Verlust der Homogenität
Loss of homogeneity

Druckverhalten / Print behavior
Konventionelle Rakel / Standard squeegee

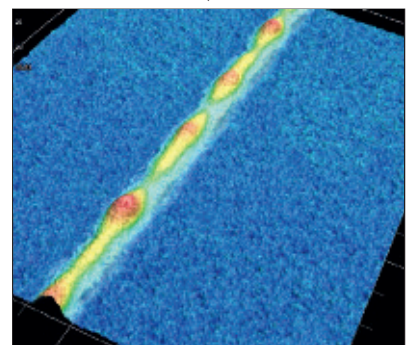
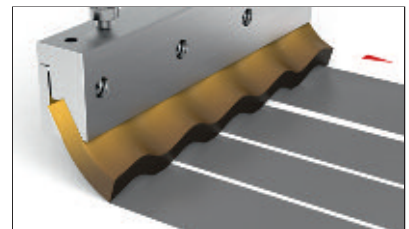
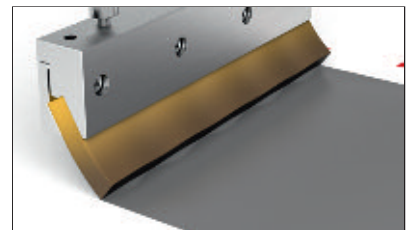
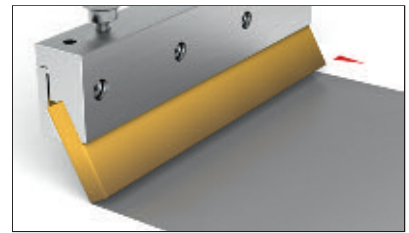

- undefinierter Auftrag (Serie)
Undefined application
- Erhöhter Pastenverbrauch
Increased paste consumption
- Erhöhter Siebverschleiß
Increased screen wear / shorter life
- Verlust der Linienfeinheiten
Loss of line definition
- Verlust der Homogenität
Loss of homogeneity

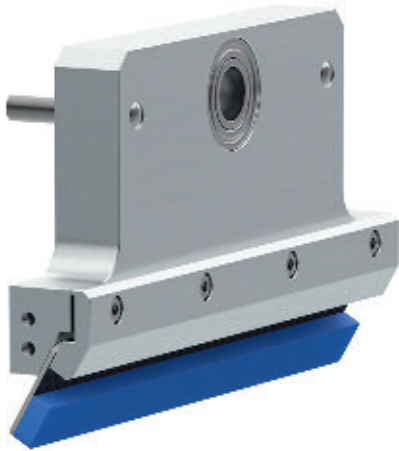

RKS RAKELHALTER TYP B 12 RKS SQUEEGEE HOLDERS TYPE B 12

RKS Rakelhalter Typ B 12 / B 12 - 15 für den Einsatz von RKS Carbon S Rakeln auf Baccini Drucklinien.

Längen: 180 mm / 200 mm

Klemmleisten verfügbar für Trägerblattstärken:
1,2 mm / 1,7 mm / 2,5 mm

Längen: 180 mm / 200 mm

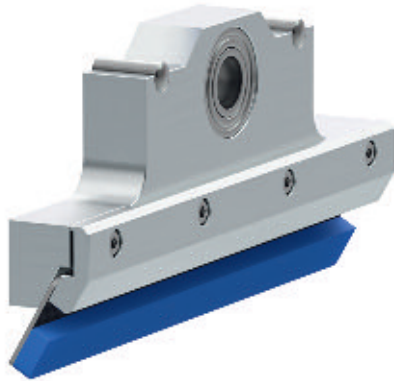

RKS Squeegee Holders Type B 12 / B 12 - 15 are designed for use with RKS Carbon S squeegees on Baccini printing lines.

Lengths: 180 mm / 200 mm

Clamping adaptors available for carrier thickness:
1,2 mm / 1,7 mm / 2,5 mm

Lengths: 180 mm / 200 mm

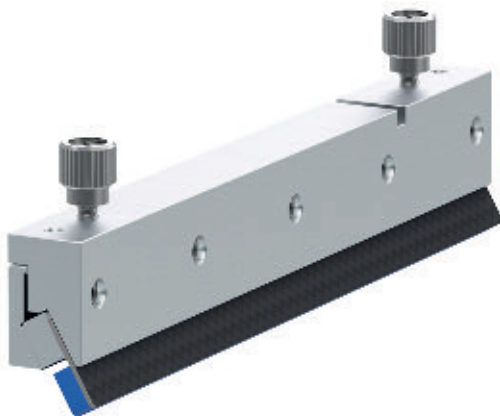

RKS RAKELHALTER TYP DK RKS SQUEEGEE HOLDERS TYPE DK

RKS Rakelhalter Typ DK für den Einsatz von RKS Carbon S Rakeln auf DEK Drucklinien.

Längen: 170 mm / 200 mm / 250 mm / 300 mm / 350 mm

Klemmleisten verfügbar für Trägerblattstärken:
1,2 mm / 1,7 mm / 2,5 mm

Längen: 170 mm / 200 mm / 250 mm / 300 mm / 350 mm



RKS Squeegee Holders Type DK are designed for use with RKS Carbon S squeegees on DEK printing lines.

Lengths: 170 mm / 200 mm / 250 mm / 300 mm / 350 mm

Clamping adaptors available for carrier thickness:
1,2 mm / 1,7 mm / 2,5 mm

Lengths: 170 mm / 200 mm / 250 mm / 300 mm / 350 mm



RKS HT3 RAKEL RKS HT3 SQUEEGEE

Die RKS HT3 Rakel wurde speziell für die besonderen Anforderungsprofile der Siebdruck-Elektronikindustrie entwickelt und konzipiert. RKS HT3 Rakel eignen sich hervorragend zum Druck von polymeren und silberhaltigen Farben / Pasten und verfügen über herausragende Materialeigenschaften sowie eine hervorragende Verschleißbeständigkeit. Die optimierte Oberflächenbeschaffenheit und hohe Lösemittelbeständigkeit der RKS HT3 Rakel sorgt für eine exzellente Quellbeständigkeit und hohe Reißfestigkeit.

The RKS HT3 blade was designed specifically for the requirement profiles of screen printing in the electronic industry. RKS squeegee HT3 is ideal for printing polymer like pastes and print mediums containing silver. They have excellent material running characteristics and excellent wear resistance. The optimized surface texture and high solvent resistance of the RKS squeegee HT3 provides excellent resistance to swelling and is highly chip and tear resistant.

Lieferbare Größen* / Available sizes*

b \ a	8 mm	9 mm	10 mm
30 mm	✓	✓	✓
40 mm	✓	✓	✓
50 mm	✓	✓	✓

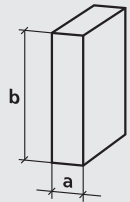

Härtegrade / Shore hardness:

SOFT: 65° / 90° / 65°

MEDIUM: 75° / 90° / 75°

HARD: 85° / 90° / 85°

Produktionslänge: ca. 3660 mm / Production length: approx. 3660 mm

*Weitere Abmessungen auf Anfrage. / *Further dimensions on request.



RKS HQ1 / HQ3 RAKEL RKS HQ1 / HQ3 SQUEEGEE

Mit der HQ-Qualität reagieren wir auf die stetig wachsenden Anforderungsprofile der Siebdruckindustrie an uns, einen der führenden Rakelhersteller weltweit. Verbesserte, explizit für die Druckindustrie modifizierte Polyurethane ermöglichten es RKS, mit der HQ-Qualität eine Produktgruppe anzubieten, die den heutigen hohen Anforderungen der Siebdruckindustrie gerecht wird.

With the HQ quality we, as a leading squeegee blade manufacturer, are reacting to the ever growing demands of the screen printing industry worldwide. Modified polyurethanes, optimised made-to-measure for printing purposes, enable RKS to offer a product group suited for the ever-changing demands of the industry: RKS HQ quality.

Lieferbare Größen* / Available sizes*

b \ a	8 mm	9 mm	10 mm
30 mm	✓	✓	✓
40 mm	✓	✓	✓
50 mm	✓	✓	✓

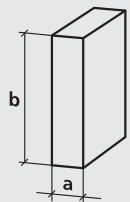

Härtegrade / Shore hardness:

HQ1

SOFT: 65°

MEDIUM: 75°

HARD: 85°

HQ3

SOFT: 65° / 90° / 65°

MEDIUM: 75° / 90° / 75°

Produktionslänge: ca. 2650 mm / Production length: approx. 2650 mm

*Weitere Abmessungen auf Anfrage. / *Further dimensions on request.

Lieferbare Profile / Available Profiles

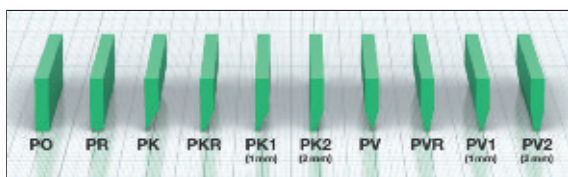



RKS PRINTAN RAKEL RKS PRINTAN SQUEEGEE

Printan Rakelstreifen sind universelle, farbcodierte Rakelstreifen für nahezu alle Siebdruck-Anwendungen und in den gängigsten Abmessungen, Shorehärten und Profilierungen verfügbar.

These are universal, colour-coded squeegees for almost all screen-printing applications and they are available in common sizes, Shore hardnesses and profiles.

Lieferbare Größen* / Available sizes*

b \ a	5 mm	6 mm	7 mm	8 mm	9 mm	10 mm
20 mm	✓	✓	✓	✓	✓	✓
25 mm	✓	✓	✓	✓	✓	✓
30 mm	✓	✓	✓	✓	✓	✓
35 mm	✓	✓	✓	✓	✓	✓
40 mm	✓	✓	✓	✓	✓	✓
50 mm	✓	✓	✓	✓	✓	✓

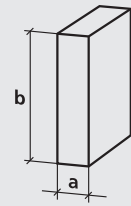

Härtegrade / Shore hardness:
65° / 70° / 75° / 80° / 85° / 90° / 95°

Produktionslänge: ca. 3660 mm / Production length: approx. 3660 mm

*Weitere Abmessungen auf Anfrage. / *Further dimensions on request.

Lieferbare Profile / Available Profiles

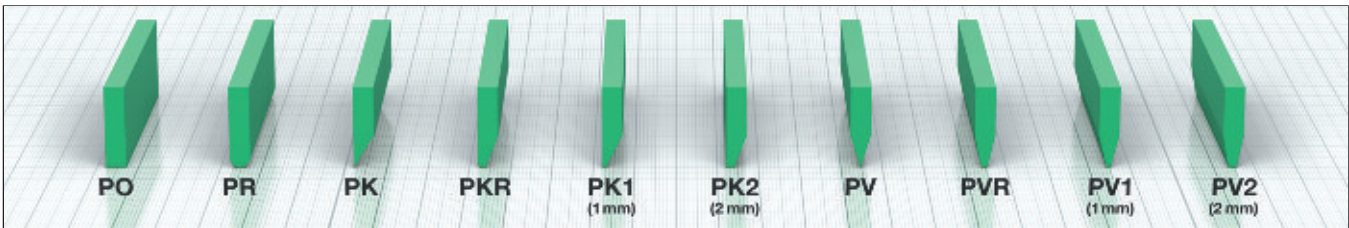

RKS PRINTAN DIAMOND RAKEL RKS PRINTAN DIAMOND SQUEEGEE

Printan Diamond-Streifen sind universelle, farbcodierte Rakelstreifen für nahezu alle Siebdruck-Anwendungen und in den gängigsten Abmessungen, Shorehärten und Profilierungen verfügbar.

These are universal, colour-coded squeegees for almost all screen-printing applications and they are available in common sizes, Shore hardnesses and profiles.

Lieferbare Größen* / Available sizes*

b \ a	9,5 mm	9,65 mm
9,5 mm	✓	✗
9,65 mm	✗	✓

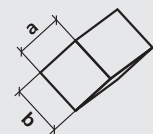

Härtegrade / Shore hardness:
65° / 75° / 85°
Andere Shorehärten auf Anfrage.
Other shore hardness on request.

Produktionslänge: 100 mm bis 1200 mm
Production length: 100 mm to 1200 mm
Andere Abmessungen auf Anfrage. / Other dimensions on request.

*Weitere Abmessungen auf Anfrage. / *Further dimensions on request.





RH SOLUTIONS LLC

Bringing Print to Life

4295 Armstrong Blvd, Ste 1
Batavia, OH 45103
www.RHSolutionsLLC.com
sales@rhsolutionsllc.com
ph. 513-407-5399



SPECIALISTS IN SQUEEGEES

